

# HIKOKI HIGHLIGHTS

Version 02 | Gælder fra oktober 2022 til april 2023

**POWER MIX**

## Din mulighed for at vælge smart!

Mix din egen kombination  
af power og effektivitet!



**NYHED**

Opdag alle  
mulighederne...

> Se side 6-7

# NYHEDER

# Innovationer til enhver professionel.

Hvert projekt fortjener den højeste ydeevne.

I denne udgave finder du vores nyeste innovative produkter. Her præsenterer vi vores nyeste maskiner – både batteridrevne og dem til stikkontakten.

NYHED



**Kombihammer DH45MA**  
> Se side 15

NYHED



**Excentersliber SV1813DA**  
> Se side 29

NYHED



**Kombihammer DH52MA**  
> Se side 14

NYHED



**Varmluftpistol RH18DA**  
> Se side 40

NYHED



**Arbejdslampe UB18DB**  
> Se side 39

NYHED



**Arbejdslampe UB18DC**  
> Se side 39

NYHED



**Arbejdslampe UB18DD**  
> Se side 39

NYHED



**Ministøvsuger R36DB**  
> Se side 42

NYHED



**Arbejdslampe UB18DE**  
> Se side 39

NYHED



**Arbejdslampe UB18DF**  
> Se side 39

NYHED



**Metalrundsav CD3605DB**  
> Se side 20

NYHED



**Bajonetsav CR18DB**  
> Se side 26

NYHED



**Fugepistol AC18DA**  
> Se side 36

# Batteriplatform til over hundrede værktøjer.

Vores innovative MULTI VOLT-batteri er drivkraft for en lang række forskellige batteridrevne værktøjer til inden- og udendørs brug. Derudover er dette batteri kompatibelt med både 36V og 18V værktøjer, og det er bagudkompatibelt med Hitachi-værktøjer.

Nu kan du skære, slibe, bore, klippe, blæse og trimme med samme kraft som værktøjer, der er tilsluttet strømforsyningen, men med den ultimative frihed til at arbejde, hvor du vil.

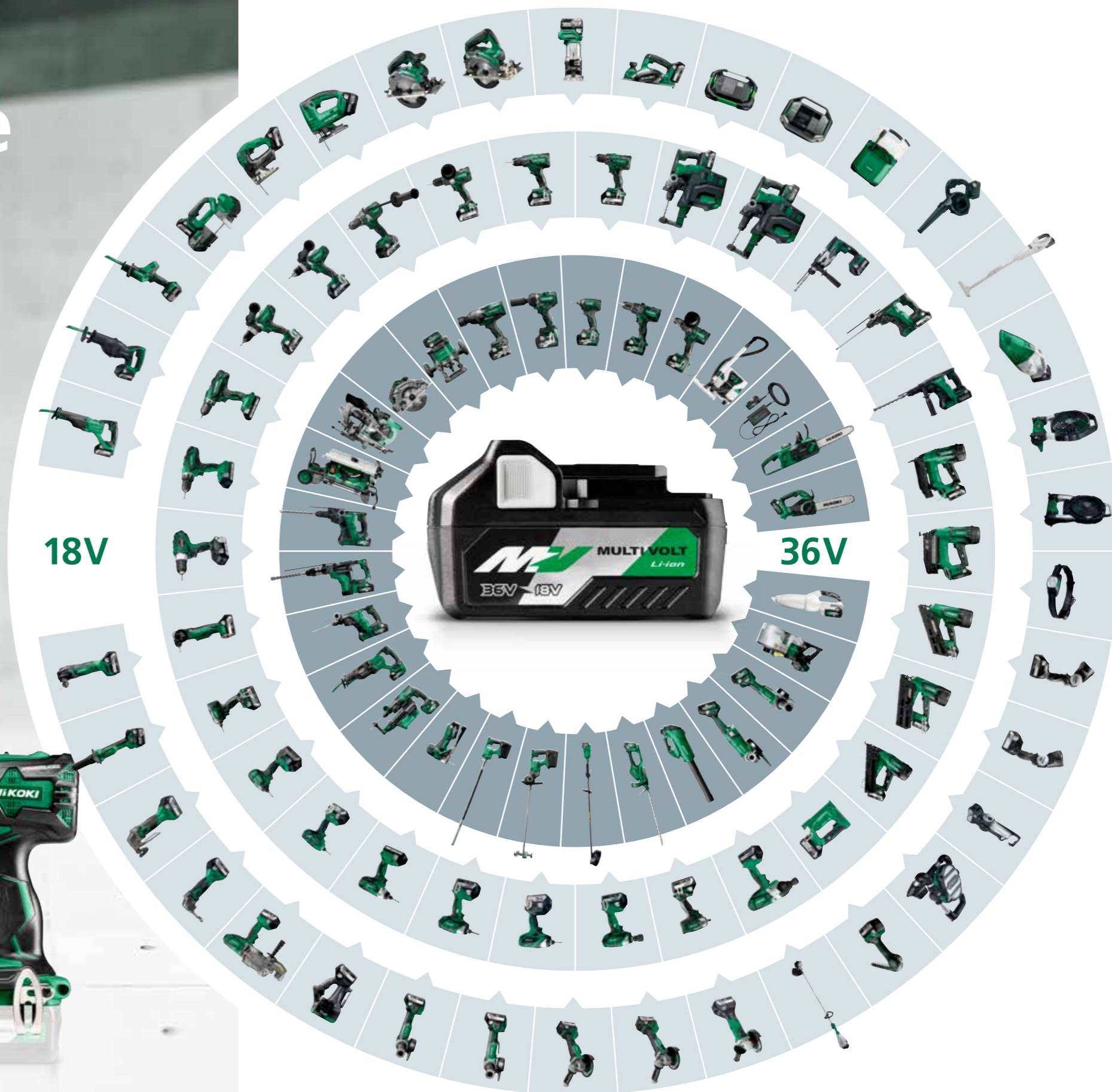

36V ← → 18V



### 36V værktøj

 Borehammer DH36DPA 28 mm - 3,0 J 68010136 <b>3848.-</b>	 Borehammer DH36DPE 28 mm - 3,2 J 68010146 <b>3148.-</b>	 Borehammer DH36DMA 40 mm - 7,1 J 68010110 <b>4398.-</b>	 Betonvibrator UV3628DA 824 mm 68011070 <b>2798.-</b>	 Røremaskine UM36DA 500-1.200 RPM 68011090 <b>1778.-</b>	 Armeringsklipper VB3616DA 10-16 mm stål 16010000 <b>13346.-</b>	 Boreskruemaskine DS36DA 138 Nm - 2,7 kg 68010363 <b>2098.-</b>	 Slagboremaskine DV36DA 138 Nm - 2,7 kg 68010738 <b>2198.-</b>	 Slagskruemaskine WH36DC 210 Nm - 1,6 kg 68010874 <b>2298.-</b>	 Slagnøgle WR36DE 770 mm - 2,6 kg 68010548 <b>2098.-</b>	 Slagnøgle WR36DA 1,650 Nm - 1/2" 68010545 <b>2498.-</b>	 Slagnøgle WR36DB 1,800 Nm - 3/4" 68010543 <b>2498.-</b>	 Vinkelsliber G3613DA 125 mm - slide 68016023 <b>2198.-</b>
 Vinkelsliber G3623DA 125 mm - paddel 68016027 <b>2198.-</b>	 Vinkelsliber G3623DA 230 mm 68016025 <b>2898.-</b>	 Rundsav CD3605DA Ø 125 mm 68010925 <b>1998.-</b>	 Rundsav CD3605DB Ø 125 mm 68010932 <b>2098.-</b>	 Stiksav CJ36DA 160 mm - bøjle 68011117 <b>2098.-</b>	 Stiksav CJ36DB 160 mm 68011115 <b>2098.-</b>	 Rundsav C3605DA Ø 125 mm 68010928 <b>2348.-</b>	 Rundsav C3606DA Ø 165 mm 68010918 <b>2198.-</b>	 Rundsav C3607DA Ø 185 mm 68010920 <b>2348.-</b>	 Bajonetsav CR36DA 32 mm - 3.000/min. 68011017 <b>2348.-</b>	 Bordsav C3610DRJ Ø 255 mm 68011600 <b>3598.-</b>	 Kap-/geringsav C3610DRA Ø 255 mm 68011501 <b>4998.-</b>	 Kap-/geringsav C3607DRA 68011505 <b>8698.-</b>
 Overfræser M3612DA 6, 8, 12 mm - 50 mm 68011703 <b>2398.-</b>	 Motorsav CS3630DB 350 mm - 14,9 m/s 69019137 <b>1783.-</b>	 Motorsav CS3630DB 300 mm - 14,9 m/s 69019138 <b>1625.-</b>	 Motorsav CS3630DA 300 mm - 8,3 m/s 69019136 <b>1888.-</b>	 Græstrimmer CG36DB 69019115 <b>2526.-</b>	 Græstrimmer CG36DB Dobbeltgreb 69019116 <b>2570.-</b>	 Lovblæser RB36DA 680 m³/h 69019146 <b>2833.-</b>	 Hækkeklipper CH3656DA 620 mm 69019126 <b>1520.-</b>	 Støvsuger R36DB 22 l/s - 220 mbar 68018992 <b>998.-</b>	 Industristøvsuger RP3608DA 58 l/s 68018996 <b>3848.-</b>			

**Trin 1**  
Vælg dit 36V eller 18V værktøj.

### 18V værktøj

 Kombihammer DH18DPA 18 mm - 1,3 J 68010140 <b>1848.-</b>	 Kombihammer DH18DPB 18 mm - 1,3 J 68010150 <b>1498.-</b>	 Kombihammer DH18DBL 18 mm - 2,0 J 68010133 <b>2728.-</b>	 Kombihammer DH18DPC 18 mm - 2,0 J 68010143 <b>2548.-</b>	 Boreskruemaskine DS18DA 55 Nm - 1,2 kg 68010382 <b>518.-</b>	 Boreskruemaskine DS18DD 55 Nm - 1,2 kg 68010376 <b>698.-</b>	 Boreskruemaskine DS18DBSL 70 Nm - 1,9 kg 68010369 <b>1248.-</b>	 Boreskruemaskine DS18DBL2 136 Nm - 2,4 kg 68010358 <b>1848.-</b>	 Slagskruemaskine DV18DA 70 Nm - 1,4 kg 68010752 <b>1098.-</b>	 Slagskruemaskine DV18DD 55 Nm - 1,3 kg 68010747 <b>1498.-</b>	 Slagskruemaskine DV18DBSL 70 Nm - 1,7 kg 68010742 <b>1498.-</b>	 Slagskruemaskine DV18DBL2 136 Nm - 2,5 kg 68010736 <b>1998.-</b>	 Slagskruemaskine WH18DA 140 Nm - 1,3 kg 68010876 <b>1448.-</b>
 Slagskruemaskine WH18DD 140 Nm - 1,2 kg 68010869 <b>1598.-</b>	 Slagskruemaskine WHP18DBL 70 dB - 6x200 mm 68010870 <b>2798.-</b>	 Slagskruemaskine WH18DBDL2 207 Nm - 1,6 kg 68010858 <b>1998.-</b>	 Slagnøgle WR18DF 220 mm - 1,4 kg 68010550 <b>1048.-</b>	 Slagnøgle WR18DBDL2 10 mm - slide 68010542 <b>1998.-</b>	 Vinkelboremaskine DN18DSL 10 mm - 12,5 Nm 68010360 <b>2098.-</b>	 Vinkelsliber G18DSL2 125 mm - slide 68016030 <b>1148.-</b>	 Vinkelsliber G18DBBL 125 mm - paddel 68016020 <b>1848.-</b>	 Vinkelsliber G18DBBLV 125 mm - slide 68016018 <b>1848.-</b>	 Gevindstangsklipper CL18DSL M6, M8, M10 68012006 <b>9198.-</b>	 Pladesaks CE18DSL maks. 2,3 mm 68012075 <b>2198.-</b>	 Rundsav C1806DA Ø 165 mm - 57 mm 68010930 <b>1048.-</b>	 Multicutter CV18DBL Starlock - OIS 68014003 <b>2198.-</b>
 Nibbler CN18DSL maks. 2,3 mm 68012070 <b>2198.-</b>	 Båndsav CB18DBL 83 mm 68011050 <b>2098.-</b>	 Ligesliber GP18DA 68016500 <b>1748.-</b>	 Ligesliber GP18DB Spændetang 6 mm 68016502 <b>1748.-</b>	 Dykkerpistol NT1865DBSL 0°-25-65 mm 58010711 <b>3298.-</b>	 Dykkerpistol NT1865DA 20°-22° - 25-65 mm 58010712 <b>3298.-</b>	 Sømpistol NR1890DBRL 20-22° - 50-90 mm 58010724 <b>3798.-</b>	 Sømpistol NR1890DBCL 30-34° - 50-90 mm 58010725 <b>3798.-</b>	 Hovl P18DS 82 x 2 mm 68012052 <b>2198.-</b>	 Kantfræser M1808DA 6, 8 mm 68011705 <b>1618.-</b>	 Excenterliber SV1813DA Ø 125 mm 68016601 <b>1148.-</b>	 Stiksav CJ18DA 82 mm - bøjle 68011119 <b>1598.-</b>	 Ventilator UF18DSAL 18 m³/min. 68016701 <b>658.-</b>
 Rundsav C18DBAL Ø 165 mm - 66 mm 68010917 <b>1748.-</b>	 Rundsav C18DBL Ø 125 mm - 47 mm 68010916 <b>1748.-</b>	 Bajonetsav CR18DA 13 mm - 3.200/min. 68011023 <b>1248.-</b>	 Bajonetsav CR18DB 29 mm - 8,8 kg 68011025 <b>1398.-</b>	 Bajonetsav CR18DBL 32 mm - 2.500/min. 68011016 <b>1748.-</b>	 Varmluftpistol RH18DA 30-550 °C 68019100 <b>998.-</b>	 Højtrykrensere AW18DBL 20 bar - 8 liter 68010350 <b>2698.-</b>	 Fugepistol AC18DA 3.000 Nm - 600 ml 68019201 <b>1998.-</b>	 Blæserenhed RB18DC 3,5 m³/min. 69019147 <b>494.-</b>	 Arbejdslampe UB18DG LED 68010415 <b>1148.-</b>	 Arbejdslampe UB18DJL LED 68010412 <b>318.-</b>	 Arbejdslampe UB18DA LED 68010413 <b>938.-</b>	 Arbejdslampe UB18DB 2.000 Lumen 68010414 <b>678.-</b>
 Arbejdslampe UB18DC 4.000 Lumen 68010415 <b>1148.-</b>	 Arbejdslampe UB18DD 10.000 Lumen 68010416 <b>1888.-</b>	 Arbejdslampe UB18DCL 250 Lumen 68010417 <b>298.-</b>	 Arbejdslampe UB18DF 700 Lumen 68010418 <b>348.-</b>	 Støvsuger R18DSL 670 ml - 1,0 kg 68018993 <b>418.-</b>	 Støvsuger R18DB 21 l/s - 45 mbar 68018994 <b>658.-</b>	 Radio UR18DSAL FM 68015005 <b>1048.-</b>	 Radio UR18DSDL FM - DAB+ 68015006 <b>1848.-</b>					

**Trin 2**  
Vælg dit 36V, 18/36V eller 18V batteri.

### 36V

 Hybrid Adapter ET36A 36V - 2.000 W 68020454 <b>2198.-</b>
---

### 36V 18V

 Batteri (BSL36A18) 36/18V - 2,5/5,0 Ah 60020905 <b>1198.-</b>	 Startkit 6 2x BSL36A18 + UC18YSL3 68020111 <b>2098.-</b>
 Batteri (BSL36B18) 36/18V - 4,0/8,0 Ah 60020906 <b>1398.-</b>	 Startkit 8 2x BSL36B18 + UC18YSL3 68020112 <b>2498.-</b>
 Oplader UC18YFSL 14,4V/18V 68030556 <b>578.-</b>	 Oplader UC18YSL3 18V/36V - 6 A 68030558 <b>698.-</b>

### 18V

 Batteri BSL1820M 18V - 2,0 Ah 68020916 <b>518.-</b>	 Startkit 1 2x BSL1820M + UC18YFSL 68020113 <b>1148.-</b>
 Batteri BSL1840M 18V - 4,0 Ah 68020920 <b>685.-</b>	 Startkit 2 2x BSL1840M + UC18YFSL 68020114 <b>1488.-</b>
 Batteri BSL1850C 18V - 5,0 Ah 68020914 <b>757.-</b>	

## Bore-/skruemaskiner

### Boreskruemaskine DS36DA

36V

36V - 138 Nm

Robust og stærk med kulfri motor | Holdbar ved kontinuerlig brug | Funktion mod "vrid i armen" | Selvspændende borepatron 13 mm. Med 2 stk. BSL36A18 MULTI VOLT-batterier, lynoplader med afkølingsventilator, støttegreb og stabelkasse HSC II.



Robust og holdbar ved kontinuerlig brug

Stærk med et maksimalt drejningsmoment på 138 Nm

Til træskrue op til 12 mm

**3298,-**

Compatible  
**BRUSHLESS**  
RFC

Fås også som  
DS36DA Tool only  
Varenr. 68010363  
**2098,-**

Varenr. 68010365

### Boreskruemaskine DS18DBL2

18V

18V - 136 Nm

Robust og stærk med kulfri motor | Til mere krævende anvendelser | Funktion mod "vrid i armen" | Selvspændende borepatron 13 mm. Med 2 stk. 5,0Ah Li-ion batterier, lynoplader med afkølingsventilator, støttegreb og stabelkasse HSC II.



Kulfri motor giver lang levetid

Maksimalt drejningsmoment 136 Nm

Til træskrue op til 10 mm

**2828,-**

Compatible  
**BRUSHLESS**  
RFC

Fås også som  
DS18DBL2 Tool only  
Varenr. 68010358  
**1848,-**

Varenr. 68010354

### Boreskruemaskine DS18DBSL

18V

18V - 70 Nm - 180 mm

"Den professionelle bedste ven", der er udstyret med kraftig kulfri motor, der giver lang levetid | Ekstremt hurtigt | Ergonomisk greb | Selvspændende borepatron 13 mm. Med 2 stk. 5,0Ah Li-ion batterier, lynoplader med afkølingsventilator og stabelkasse HSC II.



Meget kompakt til optimal anvendelse

Ergonomisk greb

Til træskrue op til 8 mm

**2198,-**

Compatible  
**BRUSHLESS**

Fås også som  
DS18DBSL Tool only  
Varenr. 68010368  
**2198,-**

Varenr. 68010368

### Boreskruemaskine DS18DD

18V

18V - 55 Nm - 157 mm

Let og kompakt med fremragende balance og manøvrerdygtighed | Kulfri motor, der giver lang levetid og høj kapacitet | Selvspændende borepatron 13 mm. Med 2 stk. 3,0Ah Li-ion-batterier, batterioplader og stabelkasse HSC II.



Kompakt og nem at bruge

Ergonomisk greb

Til træskrue op til 6 mm

**1298,-**

Compatible  
**BRUSHLESS**

Fås også som  
DS18DD Tool only  
Varenr. 68010376  
**698,-**

Varenr. 68010377

### Kombipakke KC18DBSL(S)

18V

DS18DBSL(S) + WH18DBSL

Stærk og kompakt boreskruemaskine DS18DBSL med et maksimalt drejningsmoment på 70 Nm - vægt 1,9 kg. Maksimal kapacitet, træskruer 8 mm | Slagskruemaskine WH18DBSL med høj kapacitet med maksimalt drejningsmoment på 172 Nm - vægt 1,6 kg. Maksimal kapacitet, skrue/bolt M5-M16. Med 2 stk. batterier BSL1850, oplader og stabelkasse HSC III.

Stærke, effektive maskiner

Kulfri motor

Med HiKOKIs velkendte ergonomiske greb

**2698,-**



Compatible  
**BRUSHLESS**

Varenr. 68000603

### Kombipakke KC18DD

18V

DS18DD + WH18DD

Stærk og kompakt boreskruemaskine DS18DD med et maksimalt drejningsmoment på 55 Nm - vægt 1,37 kg. Maksimal kapacitet, træskruer 6 mm | Stærk slagskruemaskine WH18DD i kompakt format med maksimalt drejningsmoment på 140 Nm - vægt 1,4 kg. Maksimal kapacitet, skrue/bolt 8 mm/M14. Med 2 stk. batterier BSL1850C, oplader og stabelkasse HSC III.

Kompakt og stærk

Kulfri motor

Med HiKOKIs velkendte ergonomiske greb

Perfekt til arbejde over skulder-/hovedhøjde

**2098,-**



Compatible  
**BRUSHLESS**

Varenr. 68000608



Træbor med CV-spiral  
8 stk/æske  
66781982

**121,-**



Træbor 14-24 mm  
6 stk/æske  
66781793

**199,-**

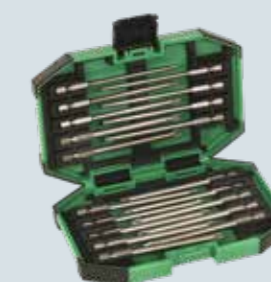

Bitsæt 100 mm  
19 stk/æske  
66000050

**286,-**



Bitsæt 25 mm  
32 stk/æske  
66750363

**130,-**



Bitsclips 1/4"  
10 stk/æske  
60120774

**88,-**

## Slagnøgler

### Slagnøgle WR36DA

36V - 3/4" - M12 - M30 - 3,7 kg

Meget holdbar til kontinuerligt arbejde, slidstærk IP-56-klassificeret (beskyttelse mod påvirkning fra støv og fugt) | Med 2 stk. BSL36A18 MULTI VOLT-batterier, lynoplader med afkølingsventilator (UC18YSL3) og stabelkasse HSC II.

36V



Løsnemoment 1.800 Nm

Moment 1.100 Nm

4498,-

Compatible  
BRUSHLESS  
IP56

Varenr. 68010546

Fås også som  
WR36DA Tool only  
Varenr. 68010545  
2498,-

### Slagnøgle WR36DB

36V - 1/2" - M12 - M30 - 3,7 kg

Meget holdbar til kontinuerligt arbejde, slidstærk IP-56-klassificeret (beskyttelse mod påvirkning fra støv og fugt). Med 2 stk. BSL36A18 2 MULTI VOLT-batterier, lynoplader med afkølingsventilator (UC18YSL3) og stabelkasse HSC II.

36V



Løsnemoment 1.650 Nm

Moment 1.050 Nm

4498,-

Compatible  
BRUSHLESS  
IP56

Varenr. 68010544

Fås også som  
WR36DB Tool only  
Varenr. 68010543  
2498,-

### Slagnøgle WR36DE

36V - 1/2" - M10 - M24 - 2,6 kg

Kompakt og nem at håndtere (kun 169 mm i samlet længde) | Autostop-funktion for at forhindre overdreven stramning | Stærkt strammings- og løsnemoment | IP-56-klassificeret (støv- og vandafvisende) | 36V kulfri motor, der giver lang holdbarhed og overlegen ydeevne. Med 2 stk. BSL36A18 MULTI VOLT-batterier, 2 stk. MULTI VOLT-batterier, lynoplader og stabelkasse HSC II.

36V



Løsnemoment 1.050 Nm

4 hastigheder og 4 Autostop-funktioner  
så du kan klare alle situationer

Moment 770 Nm

3948,-

Compatible  
BRUSHLESS  
IP56

Varenr. 68010549

Fås også som  
WR36DE Tool only  
Varenr. 68010548  
2098,-

### Slagnøgle WR18DBDL2

18V - 305 Nm - 1/2" - M10 - M20 - 2,1 kg

Meget holdbar til kontinuerligt arbejde, slidstærk IP-56-klassificeret (beskyttelse mod påvirkning fra støv og fugt) | Kompakt, velafbalanceret og ergonomisk udformet. Med 2 stk. 5,0Ah Li-ion batterier, lynoplader med afkølingsventilator og stabelkasse HSC II.

18V



Fire justerbare hastigheder/slagtal

Moment 305 Nm

3498,-

Compatible  
BRUSHLESS  
IP56

Varenr. 68010539

Fås også som  
WR18DBDL2 Tool only  
Varenr. 68010542  
1998,-

### Slagskruemaskine WH36DC

36V - 215 Nm - 114 mm

Kompakt og let: Kun 114 mm og 1,6 kg, hvilket gør det nemt at arbejde under trange forhold | Stærk og hurtig: 215 Nm strammingsmoment til de hårdeste opgaver | Kulfri motor, der giver lang levetid og maksimal effektivitet | Tre klare LED'er sørger for den bedste belysning uden skygger | IP56-klassificeret takket være coated elektronik, der giver den bedste beskyttelse mod vand og støv | 5 tilstande til nem justering og effektivt arbejde | Triple Hammer-funktion: Giver 3 slag pr. rotation i stedet for 2, hvilket medfører større komfort og mindre cam-out. Med 2 stk. batterier BSL36A18, oplader UC18YSL3 og stabelkasse HSC II.

36V



Moment 215 Nm

Unik Triple Hammer-teknologi

Kompakt og let, kun  
114 mm og 1,6 kg

3798,-

Compatible  
BRUSHLESS  
IP56  
TRIPLE  
HAMMER

Varenr. 68010875

Fås også som  
WH36DC Tool only  
Varenr. 68010874  
2298,-

### Tilbehør slagnøgle og slagskruemaskine



394,-

Slagtop  
10-24 mm  
10 stk/æske  
66751879



Bitsboks  
21 stk/æske  
66751190

588,-

Bitsæt 1/4"  
10 stk/æske  
60120820

111,-

# Vi hjælper gerne alle fagfolk.

Vi tilbyder flere forskellige typer elværktøj, lige fra kompakte og lette til førstegangsbrugere til mere avancerede og kraftfulde maskiner til mere krævende opgaver. Se nærmere på vores 1/4" batteridrevne slagskruemaskine og vælg den maskine, der passer bedst til dig.



## Slagskruemaskine 12V WH12DD

12V - 135 Nm - 1/4"

Kompakt og fleksibel med lav vægt | Kulfri motor sikrer mindre slid og længere levetid | Kan håndtere ca. 500 træskruer (Ø3,8 x 50 mm) uden forboring på én opladning | 3 funktioner: Skrue- og borearbejde med/uden slag | Udstyret med motorbremse, integreret LED-lys og bæltékrog. Med 2 stk. 4,0Ah Li-ion batterier (12V Peak), batterioplader og stabelkasse HSC I.

Kompakt og fleksibel

Med HiKOKI's velkendte ergonomisk greb

**2098,-**

BRUSHLESS

Fås også som  
WH12DD Tool only  
Varenr. 68010862  
**1048,-**

Varenr. 68010863

## Slagskruemaskine 18V WH18DD

18V - 140 Nm - 1/4"

Kompakt og let, der medfører nem håndtering under trange forhold | Lysstærkt LED-lys for optimal belysning af arbejdsområdet | Kulfri motor sikrer mindre slid og længere levetid | Tilspænding og løsning af skruer, bolte osv. i forskellige materialer. Ideel til installation og montering på trange og utilgængelige steder | Hurtig og effektiv med høj omdrejningshastighed og højt drejningsmoment. Med 2 stk. 5,0Ah Li-ion slide-batterier, batterioplader og stabelkasse HSC II.

Kompakt og let

Med HiKOKI's velkendte ergonomisk greb

**1998,-**

BRUSHLESS

Fås også som  
WH18DD Tool only  
Varenr. 68010869  
**1598,-**

Varenr. 68010868

## Slagskruemaskine 18V Oil Pulse WHP18DBL

18V - 33 Nm - 1/4"

Oil Pulse: Udstyret med olieindkapslet slagmekanisme, der absorberer stød og udvikler meget lavt støjniveau | Reduceret "vrid i armen" og mindre cam-out for sikrere håndtering og mindre belastning af håndledet | IP56: Støv- og vandafvisende, så den modstå barske vejrforhold | Kulfri motor, der giver maksimal effektivitet og lang levetid | Variabel hastighed for optimal kontrol | LED-lys til belysning af arbejdsområdet. Tool only – leveres uden batterier og oplader.

Støjsvag kun 70,6 dB

Med HiKOKI's velkendte ergonomisk greb

**2798,-**

Compatible  
BRUSHLESS  
IP56  
OIL PULSE

Varenr. 68010870

## Slagskruemaskine 18V WH18DBSL

18V - 172 Nm - 1/4"

Fleksibel og let slagskruemaskine med fremragende balance og manøvreedygtighed | Hurtig og effektiv med høj omdrejningshastighed og højt drejningsmoment | Kulfri motor sikrer mindre slid og længere levetid | Integreret LED-lys for optimal belysning af arbejdsområdet | Overbelastningsbeskyttelse. Tool only – med stabelkasse HSC II.

Hurtig og effektiv

Med HiKOKI's velkendte ergonomisk greb

**1598,-**

Compatible  
BRUSHLESS

Varenr. 68010871

## Slagskruemaskine 18V WH18DBDL2

18V - 207 Nm - 1/4"

Udstyret med "Triple hammer"-funktion, der gør maskinen meget hurtig og med færre vibrationer | Fire justerbare hastigheder/slagtal | Kulfri motor, der garanterer mindre slid og længere levetid | Trinløs højre/venstre rotation med konstant strøm | IP-56 klassificeret beskyttelse mod påvirkning fra støv og fugt | Batteriindikator. Med 2 stk. 5,0Ah Li-ion batterier, lynoplader med afkølingsventilator og stabelkasse HSC II.

Med unik "Triple hammer"-funktion

Fire justerbare hastigheder/slagtal

**3498,-**

Compatible  
BRUSHLESS  
IP56  
TRIPLE HAMMER

Varenr. 68010856

Fås også som  
WH18DBDL2 Tool only  
Varenr. 68010858  
**1998,-**

## Slagskruemaskine 36V WH36DC

36V - 215 Nm - 1/4"

Stærk og hurtig: 215 Nm moment | 5 tilstande, der giver nem justering og effektivt arbejde | Følsom strømafbryder stopper værktøjet ved 100 rpm for at forhindre overspænding | Udstyret med tre LED-lys, der oplyser store områder, mens skyggen fra bitsen forbliver svag | "Triple hammer"-funktion, der gør værktøjet meget hurtigt og med lavere vibrationer. Med 2 stk. batterier BSL36A18, oplader UC18YSL3 og stabelkasse HSC II.

Med unik "Triple hammer"-funktion

Kompakt og let, kun 114 mm og 1,6 kg

**3798,-**

Compatible  
BRUSHLESS  
IP56  
TRIPLE HAMMER

Varenr. 68010875

Fås også som  
WH36DC Tool only  
Varenr. 68010874  
**2298,-**

NYHED

# "Heavy duty" kombineret med enkel håndtering.

Stor bore- og mejslingsevne

LVH – Low Vibration Handle – færre vibrationer og høj komfort

Variabel hastighedskontrol til forskellige anvendelser

## Kombihammer DH45MA

230V - 9,4 kg - 1,400 W - 45 mm - 11,3 J - SDS-max

Høj bore- og mejslevne | LVH - Low Vibration Handle) lavere vibrationer samt høj komfort og greb | D-greb med stor låsbar kontakt, der giver bedre ergonomi og kontrol | Variabel hastighed til forskellige anvendelser og indstillinger | Nemt at skifte bor og mejsler med "One click" | Justerbar mejselvinkel i 12 faste positioner | Glidekoblingen giver højt drejningsmoment ved glidning og forbedret holdbarhed. **Leveres med kuffert, støttegreb og borehammer-fedt.**

230V



# 4198.-

LVH

Best.nr. 68101321

## Kombihammer DH52MA

230V - 11,8 kg - 1,500 W - 52 mm - 15,5 J - SDS-max

Høj bore- og mejslevne | LVH - Low Vibration Handle) lavere vibrationer samt høj komfort og greb | D-greb med stor låsbar kontakt, der giver bedre ergonomi og kontrol | Variabel hastighed til forskellige anvendelser og indstillinger | Nemt at skifte bor og mejsler med "One click" | Justerbar mejselvinkel i 12 faste positioner | Glidekoblingen giver højt drejningsmoment ved glidning og forbedret holdbarhed. **Leveres med kuffert, støttegreb og borehammer-fedt.**

230V



# 4498.-

LVH

Best.nr. 68101322



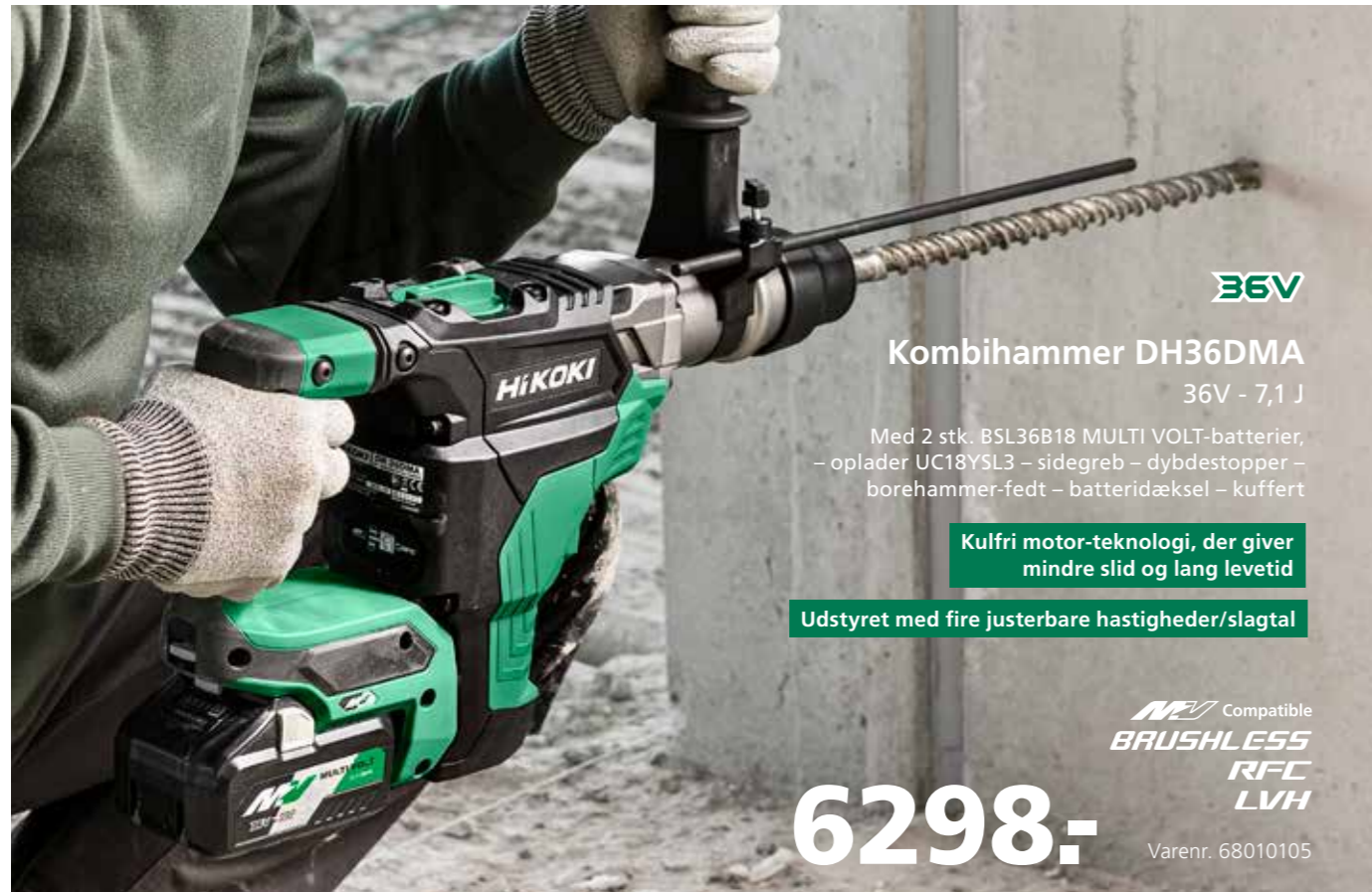

**36V**

**Kombihammer DH36DMA**  
36V - 7,1 J

Med 2 stk. BSL36B18 MULTI VOLT-batterier, oplader UC18YSL3 – sidegreb – dybdestopper – borehammer-fedt – batteridæksel – kuffert

**Kulfri motor-teknologi, der giver mindre slid og lang levetid**

**Udstyret med fire justerbare hastigheder/slagtal**

Compatible  
**BRUSHLESS RFC LVH**

**6298,-** Varenr. 68010105

**Kombihammer DH36DPE**

36V - 3,2 J - SDS-plus – udstyret med HEPA-støvsugning

Med 2 stk. BSL36A18 MULTI VOLT-batterier, oplader UC18YSL3 – sidegreb – dybdestopper – cap – stabelkuffert HSC IV – HEPA-støvsugningseenhed 376972 – stabelkuffert HSC II.

**UVP – lavere vibrationsværdi**

**Støvsugning med Hepa-filter**

Compatible  
**BRUSHLESS RFC UVP**

Varenr. 68010153 **4898,-**

Fås også som **DH36DPE**  
Uden Hepa-støvsugningseenhed  
Varenr. 68010147  
**3988,-**

**DH36DPE Tool only**  
Varenr. 68010146  
**3148,-**



**Borehammer DH18DPA 18V**

18V - 1,3 J - SDS-plus

Med 2 batterier BSL1850C – oplader UC18YFSL – sidegreb – dybdestopper – stabelkuffert HSC II.

**3148,-**

Compatible  
**BRUSHLESS RFC LVH**

Varenr. 68010141

**Borehammer DH18DPB 18V**

18V - 1,3 J - SDS-plus

Med 2 batterier BSL1850C – oplader UC18YFSL – sidegreb – dybdestopper – stabelkuffert HSC II.

**2798,-**

Compatible  
**BRUSHLESS RFC**

Varenr. 68010151

**Kombihammer DH18DPC 18V**

18V - 3,2 J - SDS-plus

Med 2 batterier BSL1850C – oplader UC18YFSL – sidegreb – dybdestopper – stabelkuffert HSC IV.

**3948,-**

Compatible  
**BRUSHLESS RFC**

Varenr. 68010144

**Kombihammer DH28PMY2**

3,1 kg - 850W - 3,0 J - 28 mm - SDS-plus

Med 13 mm udskiftelig selvspændende borepatron, SDS Plus-adapter, dybdestop, sidegreb og stabelkasse.

**Simpel selvspændende borepatron**

**Avanceret UVP-anti-vibrationsteknik sikrer lave støj- og vibrationsværdier**

**UVP**

Varenr. 68100530 **2298,-**



230V

**Kombihammer DH28PEC**

3,0 kg - 900W - 3,2 J - 28 mm - SDS-plus

Med dybdestopper, støttegreb og kuffert.

**RFC – sikkerhedsfunktion mod "vrid i armen"**

**"Softtouch" for mere sikkert greb og komfort**

**BRUSHLESS UVP**

Varenr. 68100531 **2248,-**



230V

**Kombihammer DH26PB2**

2,8 kg - 830W - 2,9 J - 26 mm - SDS-plus

Med dybdestopper, sidegreb, smørefedt og kuffert.

**Kompakt design med lav vægt**

**"Softtouch" for mere sikkert greb og komfort**

Varenr. 68100528 **1398,-**



230V



Hammerborsæt  
4 stk/æske  
66783390

**250,-**



Hammerborsæt  
7 stk/æske  
66783391

**454,-**



Hammerborsæt  
inklusive spændepatron  
5 stk/æske  
60330041

**578,-**

### Kombihammer H60MEY

230V - 12,2 kg - 1.500W - 26,5 J - SDS-max

"UVP: User Vibration Protection" Vibrationerne reduceres med ca. 33 %, hvilket gør arbejdet mere behageligt og giver færre overbelastningsskader | Kulfri motor | AHB: Robust og slagfast aluminiumskabinet, som sikrer øget holdbarhed og lang levetid | Variabel hastighedskontrol i 4 trin med konstant effekt. Med spidsmejsel, støttegreb, nøgle og kuffert.

Robust og stærk til tunge opgaver

Kulfri motor der sikrer mindre slid og lang levetid

Lav vibration – takket være UVP, giver den færre belastningsskader

**7198.-**

**BRUSHLESS  
FHB  
UVP**

Varenr. 68101411



230V

### Mejselhammer H45MEY

230V - 7 kg - 1.150W - 10,1 J - SDS-max

Med spidsmejsel, støttegreb og kuffert.

Kulfri motor der sikrer mindre slid og lang levetid

Lav vibration – takket være UVP, giver den færre belastningsskader

**BRUSHLESS  
FHB UVP**

Varenr. 68101410



230V

**5508.-**

### Kombihammer DH40MEY

7,5 kg - 1.150W - 8,7 J - 40 mm - 8,0 m/s<sup>2</sup> - SDS-max

Med dybdestopper, støttegreb, borehammer-fedt og kuffert.

**BRUSHLESS  
FHB  
UVP**

Varenr. 68101317

**6088.-**



### Kombihammer DH52MEY

11,5 kg - 1.500W - 18,8 J - 52 mm - 9,8 m/s<sup>2</sup> - SDS-max

Med dybdestopper, støttegreb, borehammer-fedt og kuffert.

**BRUSHLESS  
FHB  
UVP**

Varenr. 68101318

**6998.-**



230V

### Mejselhammer H90SG

230V - 32,0 kg - 2.000W - 57,7 J - 28 mm Hex

Kraftig mejselhammer med overskæringsvevne i topklasse | UVP – User Vibration Protection Robust og slagfast aluminiumskabinet, som sikrer øget holdbarhed og lang levetid. Med nøgler.

Optimal arbejds komfort og ideelt greb

Simpel selvspændende borepatron

**15498.-**

**FHB  
UVP**

Varenr. 68100709



230V

### Mejselhammer H65SD3

230V - 20,1 kg - 1.340W - 33,9 J - 28,5 mm Hex

Meget høj overskæringskapacitet | UVP – User Vibration Protection | Vibrationsabsorberende ergonomisk greb, som reducerer vibrationer med op til 50 %. Med 360° drejeligt sidegreb, nøgle (M4/M8) og kuffert.

Optimal arbejds komfort og ideelt greb

Simpel selvspændende borepatron

**7868.-**

**FHB  
UVP**

Varenr. 68100710



230V

Mejselsæt SDS-max 3 stk/æske **334.-**  
66751035



SDS-max

Spadmejsel  
Selvslibende **225.-**  
66751038

Fladmejsel  
Selvslibende **157.-**  
66751033

Spidsmejsel  
Selvslibende **157.-**  
66751032

### Mejselhammer H65SB3

230V - 18,0 kg - 1.340W - 37,4 J - 30 mm Hex

Meget høj overskæringskapacitet | UVP – User Vibration Protection | Vibrationsabsorberende ergonomisk greb, som reducerer vibrationer med op til 50 %. Med spidsmejsel, støttegreb og kuffert.

**5878.-**

Bedst i klassen til nedrivningsarbejde

Største holdbarhed, der skyldes det støbte aluminiumskabinet

**FHB  
UVP**

Varenr. 68100711



230V

NYHED

# Den ultimative kraft i metal.

Den mest kraftfulde metalrundsav på markedet

Fremragende skæredybde 58 mm

Udstyret med spånopsamler

Præcise og lige skær



## Metalrundsav CD3605DB

36V - 58 mm

Den kraftigste og hurtigste rundsav til metal på markedet | 58 mm skæredybde til flere forskellige materialer, f.eks. sandwichpaneler, installationsskinner, rør m.m. | Lige og præcise skær med rene kanter | Elmotorbremse, der stopper hurtigt, hvilket giver høj brugersikkerhed | Udstyret med en let tømmelig spånopsamler, der sikrer en ren og sikker arbejdsplads. Tool only – uden batteri og oplader, men med stabelkasse HSC II.



# 1998.-

Compatible  
**BRUSHLESS**

Varenr. 68010932

## Rundsav C3605DA

36V

36V - Ø 125 mm - 47 mm skæredybde ved 90 °

Stor kapacitet – samme overskæringshastighed som modeller, der er tilsluttet strømforsyningen | Meget velafbalanceret og nem at håndtere | Med Power- og Silent-tilstand | Med MULTI VOLT-batteriteknologi og stærk, kulfri motor. Med 2 stk. BSL36A18 MULTI VOLT-batterier, lynoplader og stabelkasse HSC.

Ekstremt lille, praktisk og effektiv

God ergonomi og smidighed



# 4198.-

Compatible  
**BRUSHLESS**

Varenr. 68010929

Fås også som  
C3605DA Tool only  
Varenr. 68010928  
**2348.-**

## Rundsav CD3605DA

36V

36V - Ø 125 mm - 46 mm skæredybde ved 90 °

Kraftig og fleksibel 36V rundsav med kompakt kabinet og hastighed tilpasset skæring i metal | Med Power- og Silent-tilstand | LED-belysning med 3 tilstande | Overbelastningsbeskyttelse og beskyttelse mod "vrid i armen", der giver øget sikkerhed. Tool only – uden batteri og oplader, men med stabelkasse HSC.

Til metal

Blød start for præcis start på savlinjen

Stærk og fleksibel



# 1998.-

Compatible  
**BRUSHLESS**

Varenr. 68010925

## Rundsav C3606DA

36V

36V - Ø 165 mm - 66 mm skæredybde ved 90 °

Stærk 36V rundsav med overskæringshastighed som en rundsav, der er tilsluttet strømforsyningen | Geringkapacitet fra -5 ° til 45 ° | Kulfri motor giver øget effekt, længere driftstid pr. opladning, længere levetid og minimal vedligeholdelse af motoren. Med 2 stk. BSL36A18 MULTI VOLT-batterier, lynoplader med afkølingsventilator (UC18YSL3) og stabelkasse HSC IV.

Ergonomisk gummibelagt greb

Høj savkapacitet (savdybde 66 mm), svarer til save med savklinge på 190 mm



# 3998.-

Compatible  
**BRUSHLESS**

Varenr. 68010919

Fås også som  
C3606DA Tool only  
Varenr. 68010918  
**2198.-**

## Rundsav C3607DA

36V

36V - Ø 185 mm - 62 mm skæredybde ved 90 °

Hurtig og velafbalanceret rundsav til de hårdeste opgaver, såsom skæring i og kløvning af trykimprægneret træ | Let og kompakt med gode håndteringsmuligheder | Med Power- og Silent-tilstand | Lavt støj- og vibrationsniveau. Tool only – leveres uden batteri og oplader, men med stabelkasse HSC IV.

Lavt støj- og vibrationsniveau

Hurtig og velafbalanceret



# 2348.-

Compatible  
**BRUSHLESS**

Varenr. 68010920

**Rundsav C18DBL**

18V - Ø 125 mm - 47 mm skæredybde ved 90 °

Kompakt og fleksibel med høj kapacitet | Udstyret med kulfri motor, der giver længere driftstid pr. opladning | Integreret LED-lys | Power- og Silent-tilstand | Automatisk hastighedsregulering | Udstyret med spånblæser. Med 2 stk. 5,0Ah Li-ion batterier, rundsavsklinge (24T), nøgle, parallelenslag, lynoplader med afkølingsventilator og stabelkasse HSC III.

**18V**

Blød start og elektronisk bremse

Kompakt og fleksibel

**4198.-**

Compatible  
**BRUSHLESS**

Varenr. 68010915

Fås også som  
**C18DBL Tool only**  
Varenr. 68010916  
**1748.-**

**Rundsav C6BU3**

1.300W - Ø 165 mm - 3,5 kg

Velafbalanceret og stærk rundsav med høj kapacitet til krævende opgaver | Med gummibelagt ergonomisk og skridsikkert greb | Lavt støj- og vibrationsniveau | Langt gummikabel på 4 meter. Med rundsavsklinge, parallelenslag, nøgle og stabelkasse HSC IV.

**230V**

Velbalanceret og stærk

Elektronisk motorbremse

**1938.-**

Varenr. 68102228

**Rundsav C18DBAL**

18V - Ø 165 mm - 66 mm skæredybde ved 90 °

Kompakt, let og fleksibel med god balance og ergonomi | Sikkerhedsfunktion, der stopper motoren i tilfælde af et utilsigtet stop for at forhindre "vrid i armen" | Udstyret med kulfri motor, der giver længere driftstid pr. opladning og minimal vedligeholdelse. Med 2 stk. 5,0Ah Li-ion batterier, lynoplader med afkølingsventilator, parallelenslag, rundsavsklinge (24T), nøgle og stabelkasse HSC IV.

**18V**

Meget høj savkapacitet – 66 mm

Kompakt, let og fleksibel med god balance og ergonomi

**4198.-**

Compatible  
**BRUSHLESS**

Varenr. 68010913

Fås også som  
**C18DBAL Tool only**  
Varenr. 68010917  
**1748.-**



Savklinge til træ  
165 x 1,6 x 20 T24  
60355033

**191.-**

Savklinge til træ  
165 x 1,6 x 20 T48  
60355034

**226.-**

Savklingesæt  
165 x 1,6 x 20 T16, 24, 40  
60355022

**720.-****Stiksav CJ18DA**

18V - 135 mm

Kraftig motor og høj savekapacitet | Med gummibelagt ergonomisk og skridsikkert greb | Nemt, hurtigt og værktøjsfrit skift af klinge (universalmontering) | Elektronisk hastighedskontrol | Motorbremse, der giver mere sikker drift. Med 2 stk. 5,0Ah slide-batterier, batterioplader og stabelkasse HSC III.

**18V**

Meget effektiv spånblæser

4-trins pendulfunktion

**2998.-**

Compatible

Varenr. 68011120

Fås også som  
**CJ18DA Tool only**  
Varenr. 68011119  
**1598.-**

**Stiksav CJ36DB**

36V - 160 mm

Kraftig motor og høj savekapacitet | Vippekontakt på begge sider | Nemt, hurtigt og værktøjsfrit klingskift (universaltilbehør) | Variabel hastighed og "auto-tilstand", der giver kontrolleret start | Effektiv spånblæser holder savlinjen ren – LED-belysning med ON/OFF-funktion. Med 2 stk. MULTI VOLT-batterier, lynoplader, stiksavklinge, beskyttelse mod splinter, sikkerhedsbeskyttelse, nøgle, adapter til udsugning og stabelkasse HSC II.

**36V**

Ergonomisk design, der giver fleksibel håndtering

4-trins pendulfunktion

**3998.-**

Compatible  
**BRUSHLESS**

Varenr. 68011114

Fås også som  
**CJ36DB Tool only**  
Varenr. 68011115  
**2098.-**

**Kap-/geringssav C8FSHG**

230V - 216 mm - 1,100W

Integreret LED-spot, der sikrer frit udsyn til arbejdsområdet | Integreret lasermarkør skærelinjen perfekt | Smart glideskinne gør, at saven kan placeres ind til væggen | Bordet kan forlænges både til højre og venstre | Blødt håndtag, der dæmper vibrationer | Swingplade højre/venstre 0-48 °. Tool Only Med savklinge 40T, støvpose, skruestik og nøgle.

**230V**

Justerbar ekstra støtte til materialet

Bordet kan forlænges både til højre og venstre

Kompakt og let udformet



Maks. kapacitet tværsnit ved 90 °	65 x 280 mm, 54 x 305 mm
Maks. kapacitet geringsnit 45 ° V/H	65 x 203 mm, 54 x 210 mm

**1938.-**

Varenr. 68100915

**Bordrundsav C10RJ**

230V - Ø255 mm - 79 mm skæredybde ved 90 °

Stærk 1.500 W motor | Geringsvinkel 0°- 45° | 880 mm skærebredde | Med nødstop | Overbelastningsbeskyttelse | Nem justering af støtte og geringsvinkel | Tilbehør opbevares på værktøjet | Stabilt og slidstærkt sammenklappeligt savbord med hjul. Med geringskontrol, klingebeskytter, parallelenslag, udtrækkelig materialestøtte, 2 stk. nøgler, unbrakonøgler og sammenklappeligt savbord med hjul.

Nem at opbevare, transportere og bruge

Hastighed 4.500/min. sikrer optimal saveydelse

Savbord medfølger

**3568.-**

Varenr. 68101200



230V

**Bordrundsav C3610DRJ**

36V - Ø255 mm - 79 mm skæredybde ved 90 °

Fleksibel, effektiv bordsav med høj savekapacitet og bordforlængelse, der giver et stort støtteareal | Nem justering af skæredybde og skærevinkel med let tilgængelige knopper på bordsavens front | Udstyret med blød start og motorbremse for hurtig stop af savklingen. Tool only med geringskontrol, klingebeskytter, parallelenslag, udtrækkelig materialestøtte, nøgler, unbrakonøgler og savklinge.

Drevet af MULTI VOLT-batteri eller hybridadapter

Bordforlængelse, der giver stort støtteområde

  
**BRUSHLESS**
**3598.-**

Varenr. 68011600



36V

**Kap-/geringssav C3607DRA**

36V - Ø 185 mm

185 mm klinge, maksimal kapacitet er skæringer på 67 x 263 mm. Udstyret med lasermarkør. Meget lavt støjniveau. Tool only – uden batteri og oplader.

Effektiv og hurtig med lige så høj kapacitet som en sav, der er sluttet til strømforsyningen.

Kan placeres op ad væggen

  
**BRUSHLESS**
**8698.-**

Varenr. 68011505



36V

**36V adapter**

ET36A

Fungerer i alle 36V MULTI VOLT-værktøjer | Maksimal udgangseffekt 2.000W | Ledning kan justeres i 90 gr | Samlet ledningslængde 6 m (4+2 m) Komplet med batteriadapter og transformer, og leveres med ledning på i alt 6 m.

Med ET36A bliver din 36V MULTI VOLT-maskine til en hybrid, hvor du vælger, om du vil køre på batteri eller bruge ledning

**2198.-**

Varenr. 68020454

**Savbord 015**

Funktional udformning og høj kapacitet.

Justerbare materialestop | Samlet længde udfoldet 2.900 mm | Samlet dimension, sammenfoldet 141 x 29 x 23 cm | Vægt 21,5 kg

Universalmontering, der passer til de fleste almindelige kap-/geringssave



Varenr. 83010050

**1198.-****Savbord 010**

Kan sammenfoldes for nem transport.

Justerbare materialestop | Samlet længde udfoldet 3.750 mm | Samlet dimension, sammenfoldet 180 x 28 x 25 cm | Vægt 18,0 kg

Universalmontering, der passer til de fleste almindelige kap-/geringssave



Varenr. 83010051

**1498.-****Savbord UU240F til kap-/geringssav**

Kan håndtere op til 181 kg.

Justerbare materialestop | Samlet længde udfoldet 2.430 mm | Samlet dimension, sammenfoldet 1.290 x 305 x 235 mm | Vægt 22,7 kg. Med rullelejer, beslag og tværstang i stål.

Til kap-/geringssave op til 12"

Quickkoblinger gør det nemt at montere



Varenr. 4100090

**1296.-****Savbord til C3610DRJ**

Med håndtag og store hjul.

Samlet længde udfoldet 1153x921x890 mm | Samlet størrelse sammenfoldet 1117x651x455 mm | Maks. belastning 100 k | Vægt 13,5 kg

Fleksibel og let at transportere

Med greb og store støttehjul



Varenr. 66376510

**764.-**

NYHED

**Bajonetsav CR18DB**

18V - 29 mm slaglængde - 4 kg

Værktøjsløst klingskift gør håndteringen nem | Pendulfunktion on/off for ekstra hurtige snit | Robust gearhus i metal | Balancevægte for lavere vibrationer | Variabel hastighedskontrol giver den rigtige hastighed til forskellige materialer og anvendelser | LED-belysning. Med 2 stk. 5,0Ah Li-ion batterier, lynoplader med afkølingsventilator, bajonetsavklinge, nøgle og kuffert

**2798.-**

Værktøjsfrit skift af klinge

Pendulfunktion giver ekstra hurtige snit

Variabel hastighedskontrol



Sæt med bajonetsavklinger (12 stk.)  
6752049

**436.-**

18V

Compatible

Varenr. 68011024

\*Lev. fra november.

Fås også som  
CR18DB Tool only  
Varenr. 68011025  
**1398.-**

**Bajonetsav CR36DA**

36V - 32 mm slaglængde - 4,6 kg

Med 2 stk. BSL36A18 MULTI VOLT-batterier, lynoplader med afkølingsventilator, bajonetsavklinge og kuffert.

Pendulfunktion giver ekstra hurtige snit

4 justerbare hastigheder

Compatible  
**BRUSHLESS**  
**LVP**

Varenr. 68011018

**4448.-**

36V

Fås også som  
CR36DA Tool only  
Varenr. 68011017  
**2348.-**

**Bajonetsav CR18DBL**

18V

18V - 32 mm slaglængde - 3,4 kg

Med 2 stk. 5,0Ah Li-ion batterier, lynoplader med afkølingsventilator, bajonetsavklinge, nøgle og kuffert.

**4198.-**

Varenr. 68011015

Compatible  
**BRUSHLESS**  
**LVH****Bajonetsav CR18DA**

18V

18V - 13 mm slaglængde - 1,7 kg

Med 2 stk. BSL1850C-batterier, lynoplader med afkølingsventilator, bajonetsavklinge og stabelkasse HSC II.

**2548.-**

Varenr. 68011022

Compatible

**Multicutter CV18DBL**

18V

18V - Starlock/OIS - 2,0 kg

Med 2 stk. 5,0Ah Li-ion batterier, lynoplader med afkølingsventilator, tilbehørssæt (9 klinger, slibepåse + papir) og stabelkasse HSC II.

**4398.-**

Varenr. 68014001

Compatible  
**BRUSHLESS****Overfræser M3612DA**

36V

36V - 6, 8 og 12 mm fræsebits - 3,8 kg

Stærk og effektiv kulfri motor, der sikrer høj holdbarhed og overlegen overskæringshastighed | Med spændetang på 6, 8 og 12 mm til brug med alle standard fræsere | Ergonomisk udformning af grebet for præcis balance og kontrol | Funktionel 2-trins kontrol muliggør midlertidig låsning for at foretage dybdejustering | Robust og let udformning, der giver lang levetid og perfekt håndtering | Variabel hastighed tillader arbejde i forskellige materialer. Med 2 stk. BSL36A18 MULTI VOLT-batterier, lynoplader, stabelkasse HSC IV.

Stærk kulfri motor

Med 6, 8 og 12 mm spændetang

**4398.-**

Fås også som  
M3612DA Tool only  
Varenr. 68011703  
**2398.-**

Compatible  
**BRUSHLESS**

Varenr. 68011707

**Kantfræser M1808DA**

18V

18V - 6 og 8 mm fræsebits - 1,7 kg

Meget høj fræsekapacitet | Strømafbryderens placering sikrer nem tilgængelighed og brugerkomfort | 6 og 8 mm fræsebits til forskellige anvendelser | Kulfri motor giver holdbarhed og effektiv arbejdsproces | Nem og hurtig dybdejustering | Variabel hastighed tillader justering til forskellige materialer | Adapter til udsgning giver renere arbejdsudførelse uden spåner. Med 2 stk. batterier BSL1850C, oplader og stabelkasse HSC III.

Høj fræseydelse

Ergonomisk og let

6 og 8 mm fræsebits til forskellige anvendelser

**3298.-**

Fås også som  
M1808DA Tool only  
Varenr. 68011705  
**1618.-**

Compatible  
**BRUSHLESS**

Varenr. 68011706



## Tilbehør til:

### Skære-/geringsav.

Beskrivelse	T	Dimension	Antal	Varenr.	Pris
Savklinge	40	190 x 20 mm	1	60355013	298,-
Savklinge	24	216 x 23 mm	1	60355014	282,-
Savklinge	48	216 x 23 mm	1	60355015	368,-
Savklinge	60	216 x 23 mm	1	60355016	415,-
Savklinge	60	216 x 28 mm	1	60350071	626,-
Savklingsæt		216 mm	1	60350094	916,-

### Savklinge Ø165 mm.

Beskrivelse	T	Dimension	Antal	Varenr.	Pris
TCT savklinge, træ	24	165 x 30 mm	1	60355003	208,-
TCT savklinge, træ	40	165 x 30 mm	1	60355004	236,-
TCT savklingsæt x 3		165 x 30 mm	1	60355092	715,-

### Savklinge Ø255 mm.

Beskrivelse	T	Dimension	Antal	Varenr.	Pris
TCT savklinge, træ	24	255 x 30 mm	1	4100023	369,-
TCT savklinge, træ	48	255 x 30 mm	1	4100024	505,-
TCT savklinge, træ	60	255 x 30 mm	1	4100025	526,-
TCT savklinge, træ/alu	80	255 x 30 mm	1	4100026	689,-

### Multicutter.

Beskrivelse	Antal	Varenr.	Pris
Klingesæt til multicutter, Starlock	3	66782793	308,-
Klingesæt til multicutter, Starlock	6	66782794	616,-

### Bajonetsavklinge.

Beskrivelse	TPI	Dimension	Antal	Varenr.	Pris
RPD40B bajonetsavklinge, universel	6-12	200 x 19 x 1,25 mm	5	66752024	193,-
RM35B bajonetsavklinge, metal/træ	18	150 x 19 x 0,9 mm	5	66752013	112,-
RCM40B bajonetsavklinge, metal/træ	14	200 x 19 x 0,9 mm	3	66752044	236,-
RD50B bajonetsavklinge, universel	6	225 x 22 x 1,6 mm	3	66752028	217,-
RM44B bajonetsavklinge, metal/træ	8-10	225 x 22 x 1,6 mm	3	66752021	217,-
RPD33B bajonetsavklinge, metal/træ	8-10	225 x 22 x 1,6 mm	3	66752043	202,-
RM42B bajonetsavklinge, metal/træ	18	225 x 19 x 1,6 mm	5	66752014	162,-
Bajonetsavklingsæt, metal/træ			12	66752049	436,-



### Fræsebits.

Beskrivelse	Antal	Varenr.	Pris
Fræsejernsæt 6 mm	12	66711016	343,-
Fræsejernsæt 8 mm	12	60500507	319,-
Fræsejernsæt 12 mm	4	66711012	338,-

### Stiksavsklinge.

Beskrivelse	Antal	Varenr.	Pris
Stiksavsklinge træ/medium	5	66750019	61,-
Stiksavsklinge træ/grov	5	66750043	48,-
Stiksavsklinge træ/fin	5	66750038	56,-
Stiksavsklinge metal/medium	5	66750040	56,-
Stiksavklingsæt	10	66750049	92,-

**NYHED**

# Stærk med rene resultater.

Effektiv støvopsamling

Nem justering af hastighed

Lavt vibrationsniveau og lav vægt

11,000 RPM

### Excentersliber SV1813DA

18V - 11,000 RPM

Lille, let og kompakt excentersliber med høj slibe- og pudsekraft – 11.000 RPM | Variabel hastighed til alle anvendelser | Ergonomisk gummieret greb greb med én hånd med frontmonteret kontakt | Lav vibration sørger for behageligt arbejde | Meget effektiv støvudsugning, let at tømme støvposen og kan tilsluttes støvsugeren. Med 2 x BSL1850C Li-ion-batterier, lynoplader med afkølingsventilator, støvpose, udsugningsadapter, sandpapir K120 x2 og stabelkasse HSC II.

**18V**

**2098,-**

Compatible  
**BRUSHLESS**

Varenr. 68016600



Fås også som  
**SV1813DA Tool only**  
Varenr. 68016601  
**948,-**

# Effektiv betonslibning uden støv.

Kraftig 1.900-motor til hurtig og effektiv overskæring

Fjedermonteret børstesystem, der garanterer fremragende støvudsug

Justerbar hastighed i 6 trin



## Betonsliber GM13Y

230V - 125 mm - 1,900W

Effektiv og stærk betonsliber med kraftig motor | Variabel hastighed, der sikrer materialetilpasset hastighed | Bøjlegreb giver god ergonomi, og kan justeres uden værktøj | Justerbart integreret segment til arbejde tæt på kanter | Fjedret børstekrans på beskyttelseskappen giver optimal opsamlings-effekt. Med bøjlegreb, hagenøgle, slibekop og kuffert.

**3598.-**

230V



Diamantslibekop slibende Ø 125 mm  
4100292

**498.-**



PCD slibekop Ø 125 mm  
4100293

**1296.-**



Diamantslibekop til beton Ø 125 mm  
4100291

**498.-**

Varenr. 68100308

Fræsning

## Ligesliber GP18DA/GP18DB

18V - Overgangsbøsning 6 mm

Slankt design til arbejde under trange forhold | Stærk kulfri motor: Velegnet til tunge arbejdsopgaver | Variabel hastighed: Den korrekte rotationshastighed til hvert materiale og anvendelse | Auto-tilstand: Automatisk justering af den nødvendige rotationsydelse, så den passer til belastningen | For din sikkerhed: Bremse, blød start, overbelastningsbeskyttelse, beskyttelse mod vrid i arm og genstart | Let aftagelig gummimanchet, der gør maskinen endnu slankere til arbejde under trange forhold, mens du bevarer et godt greb. Med 2 stk. batterier BSL1850C, oplader UC18YFSL, overgangsbøsning, 2 stk. nøgler og kuffert.

Stærk kulfri motor

Optimerede sikkerhedsfunktioner

Variabel hastighed

18V



Filsæt 6 mm  
5 stk/æske  
66780788

**947.-**



Filsæt 6 mm,  
10 stk/æske  
667807892

**2058.-**



**2948.-**

GP18DA  
Varenr. 68016501

Fås også som  
GP18DA Tool only  
Varenr. 68016500  
1748.-

**2948.-**

GP18DB  
Med dødmandsgreb  
Varenr. 68016503

Fås også som  
GP18DB Tool only  
Varenr. 68016502  
1748.-



Compatible  
**BRUSHLESS**

## Betonskæremaskine CM5MA

230V - 125 mm - 1,900W

Med 2 diamantskæreskiver, mejsel, nøgle, afstandsstykker og kuffert.

230V

Skæredybde op til 40 mm

Perfekt håndtering til arbejde i alle retninger

Motor på 1.900 W giver hurtig skærekapacitet



**4098.-**

Varenr. 68100203



Diamantfræseskive, dobbelt Ø 125x20 mm  
4100298

**893.-**

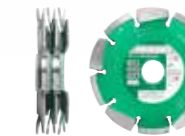

Diamantfræseskive, tredobbelt Ø 125x30 mm  
4100299

**1224.-**



### Vinkelsliber G13SW2

230V - 1.200W - 125 mm

1.200W effekt | Beskyttelse mod genstart, der giver høj brugersikkerhed | Isoleret motor til beskyttelse mod støvpartikler | Vibrationsdæmpet sidegreb | Eksplosionsbeskyttelse, hvortil værktøj ikke er nødvendigt | Blød start | Smalt greb, der sikrer nem håndtering. Leveres i pap med eksplosionsbeskyttelse, hvortil værktøj ikke er nødvendigt, skruenøgle og vibrationsdæmpet sidegreb.

Høj effekt 1.200W

Beskyttelse mod genstart for din sikkerhed

Isoleret motor til beskyttelse mod støvpartikler

**998.-**

Varenr. 68102809



230V



**118.-**

Skæreskive  
Ø125 mm, 10 stk.  
66782309

### Vinkelsliber G3623DA

36V - 230 mm

Stærk med samme ydeevne som en netdrevet maskine | Ergonomisk vibrationsdæmpet sidegreb, kan placeres i to positioner | Udstyret med bremse, genstartbeskyttelse og funktion mod "vrid i armen" | Praktisk og sikker drift med blød start. Automatisk hastighedsregulering. Med 2 stk. batterier BSL36A18 MULTI VOLT-batterier, lynoplader med afkølingsventilator, støttegreb og kuffert.

Stærk med samme ydeevne som en netdrevet

Beskyttelse mod genstart for din sikkerhed

Automatisk hastighedsregulering i forhold til arbejdsbyrden

**5748.-**

Compatible  
**BRUSHLESS**

Varenr. 68016026



36V



M14-møtrik med hurtigudløser til vinkelsliber  
66711273

**116.-**

Fås også som  
G3623DA Tool only  
Varenr. 68016025  
**2898.-**

### Vinkelsliber G23ST

230V - 2,000W - 230 mm

Med støttegreb og hagenøgle.

Isoleret motor til beskyttelse mod støvpartikler

3 positioner til sidegreb

**828.-**

Varenr. 68102743



230V

### Vinkelsliber G3613DB

36V - 125 mm

Med 2 stk. BSL36A18 MULTI VOLT-batterier, lynoplader med afkølingsventilator (UC18YSL3), støttegreb og stabelkasse HSC III.



**4398.-**

Varenr. 68016028

Compatible  
**BRUSHLESS**

36V

### Vinkelsliber G3613DA

36V - 125 mm

Med 2 stk. BSL36A18 MULTI VOLT-batterier, lynoplader med afkølingsventilator (UC18YSL3), støttegreb og stabelkasse HSC II.



**4398.-**

Varenr. 68016024

Compatible  
**BRUSHLESS**

36V

### Vinkelsliber G13SN2

230V - 1.200W - 125 mm

Med slibeskive, støttegreb og hagenøgle.

Beskyttelse mod genstart

Let, smidigt og robust design

**998.-**

Varenr. 68102809



230V

### Vinkelsliber G18DBBVL

18V - 125 mm

Med 2 stk. 5,0Ah Li-ion batterier, lynoplader med afkølingsventilator, slibeskive, sidegreb, hagenøgle og stabelkasse HSC II.



**4088.-**

Varenr. 68016017

Compatible  
**BRUSHLESS**

18V

### Vinkelsliber G18DBBAL

18V - 125 mm

Med 2 stk. 5,0Ah Li-ion batterier, lynoplader med afkølingsventilator, slibeskive, sidegreb, hagenøgle og stabelkasse HSC II.



**4088.-**

Varenr. 68016019

Compatible  
**BRUSHLESS**

18V

	Beskrivelse	Dimension	Belægning	Antal	Varenr.	Pris
	Til sømpistol NR1890DBCL					
<b>C3</b>	Stavsøm 34 ° - ret og ringet gevind, helhoved	2,8 x 50 mm	Varmgalvaniseret VGRCCFH	2.000	50070711	414,-
	Stavsøm 34 ° - ret og ringet gevind, helhoved	2,8 x 63 mm	Varmgalvaniseret VGRCCFH	2.000	50070712	440,-
	Stavsøm 34 ° - ret og ringet gevind, helhoved	2,8 x 75 mm	Varmgalvaniseret VGRCCFH	2.000	50070713	570,-
	Stavsøm 34 ° - ret og ringet gevind, helhoved	3,1 x 90 mm	Varmgalvaniseret VGRCCFH	2.000	50070716	752,-
	Til sømpistol NR1890DBCL					
<b>C3</b>	Stavsøm 34 ° - ret og ringet gevind, D-hoved	2,8 x 50 mm	Varmgalvaniseret VGRCC	2.000	50070701	379,-
	Stavsøm 34 ° - ret og ringet gevind, D-hoved	2,8 x 63 mm	Varmgalvaniseret VGRCC	2.000	50070702	401,-
	Stavsøm 34 ° - ret og ringet gevind, D-hoved	2,8 x 75 mm	Varmgalvaniseret VGRCC	2.000	50070706	516,-
	Stavsøm 34 ° - ret og ringet gevind, D-hoved	3,1 x 90 mm	Varmgalvaniseret VGRCC	2.000	50070704	691,-
	Til sømpistol NR1890DBCL					
<b>C3</b>	Stavsøm 34 ° - ret og rillet gevind, D-hoved	2,8 x 50 mm	Varmgalvaniseret VGKCCFH	500	50071011	105,-
	Stavsøm 34 ° - ret og rillet gevind, D-hoved	2,8 x 65 mm	Varmgalvaniseret VGKCCFH	500	50071012	111,-
	Stavsøm 34 ° - ret og rillet gevind, D-hoved	2,8 x 75 mm	Varmgalvaniseret VGKCCFH	500	50071013	141,-
	Stavsøm 34 ° - ret og rillet gevind, D-hoved	3,1 x 90 mm	Varmgalvaniseret VGKCCFH	500	50071016	164,-
	Til sømpistol NR1890DBCL					
<b>C3</b>	Stavsøm 34 ° - ret og rillet gevind, D-hoved	2,8 x 50 mm	Varmgalvaniseret VGKCC	500	50071001	102,-
	Stavsøm 34 ° - ret og rillet gevind, D-hoved	2,8 x 65 mm	Varmgalvaniseret VGKCC	500	50071002	109,-
	Stavsøm 34 ° - ret og rillet gevind, D-hoved	2,8 x 75 mm	Varmgalvaniseret VGKCC	500	50071003	125,-
	Stavsøm 34 ° - ret og rillet gevind, D-hoved	3,1 x 90 mm	Varmgalvaniseret VGKCC	500	50071004	147,-
	Til sømpistol NR1890DBRL					
<b>C4</b>	Stavsøm 21 ° - ret og rillet gevind	2,8 x 55 mm	Termodiffusion TDKCC	500	50110100	123,-
	Stavsøm 21 ° - ret og rillet gevind	2,8 x 65 mm	Termodiffusion TDKCC	500	50110101	139,-
	Stavsøm 21 ° - ret og rillet gevind	2,8 x 75 mm	Termodiffusion TDKCC	500	50110102	155,-
	Stavsøm 21 ° - ret og rillet gevind	3,1 x 90 mm	Termodiffusion TDKCC	500	50110103	198,-
	Til dykkerpistol NT1865DBSL					
<b>C1</b>	Dykker - ret gevind	1,6 x 30 mm	Galvaniseret	2.500	50060101	73,-
	Dykker - ret gevind	1,6 x 35 mm	Galvaniseret	2.500	50060102	85,-
	Dykker - ret gevind	1,6 x 40 mm	Galvaniseret	2.500	50060104	93,-
	Dykker - ret gevind	1,6 x 45 mm	Galvaniseret	2.500	50060106	104,-
	Dykker - ret gevind	1,6 x 50 mm	Galvaniseret	2.500	50060107	109,-
	Dykker - ret gevind	1,6 x 60 mm	Galvaniseret	2.500	50060109	138,-
	Dykker - ret gevind	1,6 x 65 mm	Galvaniseret	2.500	50060111	150,-
	Til mini dykkerpistol NT1850DBSL					
<b>C1</b>	Mini-dykker - ret gevind	1,2 x 20 mm	Galvaniseret	5.000	50060202	70,-
	Mini-dykker - ret gevind	1,2 x 25 mm	Galvaniseret	5.000	50060203	79,-
	Mini-dykker - ret gevind	1,2 x 30 mm	Galvaniseret	5.000	50060204	87,-
	Mini-dykker - ret gevind	1,2 x 35 mm	Galvaniseret	5.000	50060207	103,-
	Mini-dykker - ret gevind	1,2 x 40 mm	Galvaniseret	5.000	50060205	116,-
	Mini-dykker - ret gevind	1,2 x 50 mm	Galvaniseret	5.000	50060206	128,-
	Til dykkerpistol NT1865DA					
<b>C1</b>	Dykker 20 ° - ret gevind	1,6 x 32 mm	Galvaniseret	2.500	50060552	85,-
	Dykker 20 ° - ret gevind	1,6 x 38 mm	Galvaniseret	2.500	50060554	102,-
	Dykker 20 ° - ret gevind	1,6 x 50 mm	Galvaniseret	2.500	50060556	127,-
	Dykker 20 ° - ret gevind	1,6 x 63 mm	Galvaniseret	2.500	50060558	153,-

Hvad betyder betegnelsen?

VG = Varmgalvaniseret TD = Termodiffusion CC = Resinbelægning (cementbelægning)  
R = Ringet K = Rillet FH = Helhoved BL = Skinnende stål A4 = Syrebestandigt

## Sømpistol NR1890DBRL

18V

18V - 50-90 mm - 21 °

Kapacitet ca: 700 søm pr. opladning (5,0Ah) | Justerbar til enkelt- eller serieskud og udstyret med affyringslås. Med 2 stk. 5,0Ah Li-ion batterier, lynoplader med afkølingsventilator og stabelkasse HSC IV.

Kulfri motor-teknologi, der giver mindre slid og lang levetid

Unikt "Air Spring Drive System"

Compatible  
**BRUSHLESS**  
AIR SPRING  
DRIVE SYSTEM

Varenr. 58010721 **5398,-**

Fås også som  
NR1890DBRL Tool only  
Varenr. 58010724  
**3798,-**



## Dykkerpistol NT1865DA

18V

18V - 25-65 mm - 20 °

Tool Only, med panelfod, beskyttelsesbriller og kuffert HSC IV

Slå søm i, og det i alle vinkler

Høj hastighed

Konsekvent ydeevne

Compatible  
**BRUSHLESS**  
AIR SPRING  
DRIVE SYSTEM

Varenr. 58010712 **3248,-**



## Dykkerpistol NT1865DBSL

18V

18V - 25-65 mm - 0 °

Med 2 x 3,0 Ah Li-ion batterier, lynoplader, panelbase, beskyttelsesbriller og stabelkasse HSC IV.

Kulfri motor-teknologi, der giver mindre slid og lang levetid

Unikt "Air Spring Drive System"

Compatible  
**BRUSHLESS**  
AIR SPRING  
DRIVE SYSTEM

Varenr. 58010705 **4348,-**

Fås også som  
NT1865DBSL Tool only  
Varenr. 58010703  
**2948,-**



## Sømpistol NR1890DBCL

18V

18V - 50-90 mm - 34 °

Kulfri motor giver mindre vedligeholdelse og øget levetid | Kapacitet ca: 700 søm pr. opladning (5,0Ah) | Justerbar til enkelt- eller serieskud og udstyret med affyringslås. Med 2 stk. 5,0Ah Li-ion batterier, lynoplader med afkølingsventilator og stabelkasse HSC IV.

Kulfri motor-teknologi, der giver mindre slid og lang levetid

Unikt "Air Spring Drive System"

Compatible  
**BRUSHLESS**  
AIR SPRING  
DRIVE SYSTEM

**5398,-**

Varenr. 58010723

Fås også som  
NR1890DBCL Tool only  
Varenr. 58010725  
**3798,-**



**NYHED**

**Batteridrevet.  
Lav vægt.  
Robust.**

**Trykkraft 3000N**

**Variabel hastighed via kontakt og drejeknap**

**Drypstop-funktion**



**NYHED**

**Højtryksrens AW18DBL**

18V - 0,5-20 bar - 8 L tankkapacitet

Kraftig rengøring: 20 bar vandtryk | Variabel trykstyring  
3 m højtryksslange | 8 l tankkapacitet. Tool Only med 3 m  
højtryksslange, højtrykspistol og variabel dyse.

**Kraftig rengøring: 20 bar vandtryk**

**Variabel trykregulering**

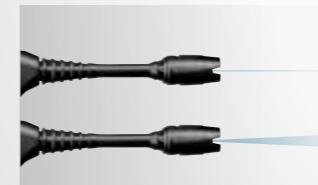

Du styrer trykket.



Beskyttet batteri med praktisk indikator.

Compatible  
**BRUSHLESS**

Varenr. 68103050

**2698.-**



**18V**

**Fugepistol AC18DA**

18V - 3,000 N

Trykkraft på 3000N til alle almindelige materialer | Variabel hastighed og ekstra hastighedsknap, der giver præcis justering til alle anvendelser | Auto-omvendt drypstop-funktion forhindrer overskydende fugemasse i at sive ud af fugepistolen | Skift mellem patron og foliepose uden værktøj | Nem 360 ° drejelig holder giver høj fleksibilitet | Selvstændig, slankt og let design sikrer høj brugervenlighed. Med 2 BSL1820M Li-ion-batterier, lynoplader med afkølingsventilator, patronholder og komplet sæt til 600 ml foliepose



**2748.-**

Compatible

Varenr. 68019203

**18V**

Fås også som  
**AC18DA Tool only**  
Varenr. 68019201  
**1998.-**

**Røremaskine UM36DA**

**36V**

36V - M14 kobling

Med 1 stk. BSL36A18  
MULTIVOLT og  
lynoplader

**Indkapslet konstruktion**

**To-trins og variabel hastighed**

Fås også som  
**UM36DA Tool only**  
Varenr. 68011090  
**1778.-**

Compatible  
**BRUSHLESS**

**3348.-**

Varenr. 68011091



**Røremaskine UM16VST**

**230V**

1.600W - M14 kobling

Med piskeris Ø 160 mm  
og forlængerstykke.

**Let og praktisk med ergonomisk greb**

**To-trins og variabel hastighed**

**1498.-**

Varenr. 68103001



Tilbehør røremaskine

6754727 **272.-**

6754733 **289.-**

NYHED

# Dagslys – både med strømforsyning og batteri.

Fleksibel justerbar vinkel 144 °.

Dæmpbar 10.000 lumen

Fungerer med batteri og strømforsyning. Driftstid op til 16 timer med batteri ubegrænset med netadapter

IP65, stødsikkert design og linse med gnistbeskyttelse

Stativ med tre ben  
66375592

800,-



## Arbejdslampe UB18DD

18V - 10,000 Lumen

Høj lumen og trinløs justering af lysstyrken | Lang levetid: færre batteriskift. Ubegrænset driftstid med netadapter (medfølger) | Robust: Klar til de hårdeste byggeopgaver og modstandsdygtig over for vand, støv, gnister og stød | Alternativ ophængning og fastgørelse af arbejdslyset garanterer fleksibilitet i alle situationer | Monteres på stativ | USB-port til opladning af mobile enheder, f.eks. mobiltelefoner.

Fleksibel justerbar vinkel 360 °.

1888,-

Compatible

Varenr. 68010416



18V

NYHED

18V

## Arbejdslampe UB18DB

18V - 2,000 Lumen

Høj lumen og trinløs justering af lysstyrken | Lang levetid: færre batteriskift | Robust: Klar til de hårdeste byggeopgaver modstandsdygtig over for vand, støv og stød | Alternativ ophængning og fastgørelse af arbejdslyset sikrer fleksibilitet i alle situationer | Monteres på stativ.

Dæmpbar 2.000 lumen

Brændetid op til 51 timer

IP54, stødsikkert design

Fleksibel justerbar vinkel 360 °.



678,-

Compatible

Varenr. 68010414



NYHED

18V

## Arbejdslampe UB18DC

18V - 4,000 Lumen

Høj lumen og trinløs justering af lysstyrken | Lang levetid: færre batteriskift | Robust: Klar til de hårdeste byggeopgaver modstandsdygtig over for vand, støv, gnister og stød | Alternativ ophængning og fastgørelse af arbejdslyset garanterer/sikrer fleksibilitet i alle situationer | Monteres på stativ.

Dæmpbar 4.000 lumen

Brændetid op til 34 timer

IP65, stødsikkert design og linse med gnistbeskyttelse

Fleksibel justerbar vinkel 126 °.



1148,-

Compatible

Varenr. 68010415



## Arbejdslampe UB18DA

18V - 2,500 Lumen

Letanvendelig arbejdslampe med effektiv belysning | Lang rækkevidde | Robust: modstandsdygtig over for vand, støv og stød | 4 indstillinger til bred og/eller smal lysstråle | Kan hænges på krog eller monteres på stativ Leveres som Tool only – uden batterier og oplader

Genererer 2500 lumen

Brændetid op til 22 timer

IP54, stødsikkert design

938,-

Compatible

Varenr. 68010413



NYHED

## Arbejdslampe UB18DE

Lev. fra december 2022.

298,-

Varenr. 68010417



NYHED

## Arbejdslampe UB18DF

Lev. fra december 2022.

348,-

Varenr. 68010418



**NYHED**

# Optimal kontrol med præcis temperatur.

Høj temperatur op til 550 °C

To trin til luftmængde

Nem udskiftning af mundstykket



## Varmluftpistol RH18DA

18V

Når hurtigt en temperaturindstilling på op til 550 °C, så du er klar til hurtige og krævende anvendelser | Tydelige knapper til justering af temperaturen i intervaller på 10 °C, som sikrer ubegrænset fleksibilitet og anvendelse | To lufthastigheder til justering af den rigtige mængde til alle behov | Enkel håndfri mekanisme til hurtig udskiftning af mundstykket | Lysende LCD-display med information om temperatur og batteriniveau | Op til 20 min. driftstid ved 550 °C med 5.0 Ah-batteri. Tool Only - med stabelkasse HSCI, mundstykket: rundt, reflektor og bred.

**998.-**

**Compatible**

Varenr.: 68019100



18V

## Motorsav CS3630DB

36V - 300 mm - 4,8 kg

Effektiv sav med kraftig 36V-motor, der giver høj ydeevne ved store udfordringer | Lav vægt og god balance gør manøvreringen nem og effektiv | Høj sikkerhed med motorbremse og mekanisk håndbeskyttelse. Tool only - med kæde, klinger og sværdbeskytter.

Til udstødnings- og støjfrit arbejde

Lav vægt giver bedre komfort

**Compatible**  
**BRUSHLESS**

Varenr.: 68019138

**1625.-**



Fås også som

**CS3635DB**  
35 cm sværd  
Varenr. 69019137  
**1783.-**

## Betonvibrator UV3628DA

36V

2 hastigheder: Normal og Power-tilstand | Låsbar kontakt. Stænkbeskytter, som beskytter batteri og kontakt. Med 1 stk. 4,0 Ah MULTI VOLT-batteri BSL36B18 og lynoplader.

Høj vibrationsfrekvens giver effektiv eliminering af luftbobler i beton og cement

**Compatible**  
**BRUSHLESS**

Varenr.: 68011071

**4598.-**



Fås også som

**UV3628DA Tool only**  
Varenr. 68011070  
**2798.-**

**NYHED**

## Batteri BSL1840M

18V - 4.0 Ah

18V Li-Ion-batteri 4,0 Ah (72 Wh) | Kompakt og let vægt på kun 560 gram | Indikator for batteriets levetid | Fuldt kompatibelt med HiKOKI's tidligere 18V-batterier og 14,4V/36V batteriopladere | Beskyttet mod dyb afladning, overopladning, overbelastning og overophedning.

21 700 celler med høj effekt, der sikrer høj kapacitet

LED-indikator giver dig mulighed for at se den resterende batterilevetid

Gummibelagt overflade beskytter batteriet

Varenr.: 68020920

**685.-**



18V

**NYHED**

**Stærk.  
Lav vægt.  
Støjsvag.**

Forbedret gulvmundstykke

Filter med høj ydeevne

Effektiv og praktisk – maksimal effekt 155W

Hurtig og nem tømning af støvbeholderen

### Ministøvsuger R36DB

36V - 155 W

Forbedret gulvmundstykke | Effektiv og praktisk ministøvsuger med maksimal effekt på 155W | Filter af høj kvalitet fremstillet af filterstof med meget høj filtreringseffektivitet | Indikatorlys, der indikerer filterrensning 3 strømtilstande (lav, medium, høj) | Filteret rengøres nemt med indbyggede skraberblade i støv-beholderen | Hurtig og nem tømning af støvbeholderen | LED-lys | Stærk kulfri motor med lang levetid. Tool only

**998.-**

**Compatible  
BRUSHLESS**

Varenr. 68012828



36V

### Industristøvsuger RP250YDL

230V

1,000W - 3,600 L/min. - L-klasse - 25 L

Med støvsugerslange på 3,5 m, 2 støvsugerrør, gulv-/møbelmundstykke, rundbørste, adapter, rørholder, PE-/fleece-filterpose og krog.

PressClean-system

Med Auto Power-funktion til at tænde og slukke for støvsugeren

**1778.-**

Varenr. 68102807



### Industristøvsuger RP300YDL

230V

1,000W - 3,600 L/min. - L-klasse - 30 L

Med støvsugerslange på 3,5 m, 2 støvsugerrør, gulv-/møbelmundstykke, rundbørste, adapter, rørholder, PE-/fleece-filterpose og krog.

PressClean-system

Med Auto Power-funktion

**1988.-**

Varenr. 68102808



### Industristøvsuger RP350YDM

230V

1,200W - 3,600 L/min. - M-klasse - 35 L

Støvsugerslange 5 m, overgang, prop til beholder, støvsugerpose og håndtag.

Kapacitet på 25 liter tørt snavs og 22 liter vådt snavs

Automatisk rensning af filtre

**5088.-**

Varenr. 68102805



### Industristøvsuger RP350YDH

230V

1,200W - 3,600 L/min. - H-klasse - 25 L

Støvsugerslange 5 m, overgang, prop til beholder, støvsugerpose og håndtag.

Automatisk rensning af filtre

Praktisk opbevaring af slange og ledning

**5398.-**

Varenr. 68102806



### Blæserenhed RB18DC

18V

Stor blæseeffekt til hurtigt og effektivt arbejde | Høj luftmængde på 3,5 m<sup>3</sup>/min. | 2-i-1: Kan bruges som ventilator og støvsuger – kræver ekstra tilbehør | Lav vægt for komfortabelt greb med én hånd | Udløserkontakt til trinløs regulering af blæseeffekten og yderligere 3-trins effektjustering, der passer til alle anvendelser | Låsefunktion. Tool Only med gummimundstykke.

**Compatible**

**494.-**

Varenr. 69019147



**Tilbehør industristøvsuger**  
 Filterelement Ø185 x 140 mm. 4100601  
 Støvpose, syntetisk, M-klasse, 16,5 liter. 4100602  
 Støvpose, plast, L-klasse, 25 liter. 4100603  
 Rengøringsæt, 1 støvsugerslange, 2 støvsugerrør, 3 mundstykker og 2 koblinger. Til RP350YDM, RP350YDH. 66782298



**799.-**

## Byg som en håndværker.

### 36V håndholdte klippe- og bukkemaskiner

En kompakt håndholdt klippe- og bukkemaskine gør det nemmere, fordi du meget bedre kan komme til at klippe eller bukke armeringsstålet hvor som helst og uden yderligere skridt. Med en 36 V motor og MULTI VOLT-batteri er kapaciteten næsten som var den tilsluttet strømforsyningen.

#### Alle disse maskiner har følgende egenskaber:

- Kraftige og effektive
- Kompakte med lav vægt i forhold til deres kapacitet
- Velegnet til trange rum
- Kulfri motor bidrager til høj ydeevne, minimal vedligeholdelse og øget holdbarhed.
- Leveres med MULTI VOLT-batteri, hvilket giver uovertruffen kraft
- Flexibilitet – batteriet er velegnet til 18-volt værktøj
- Samme oplader til 18- og 36-volt værktøj
- Med adapteren til strømforsyningen kan du både bruge værktøjet som batteridrevet og via tilslutning til strømforsyningen.

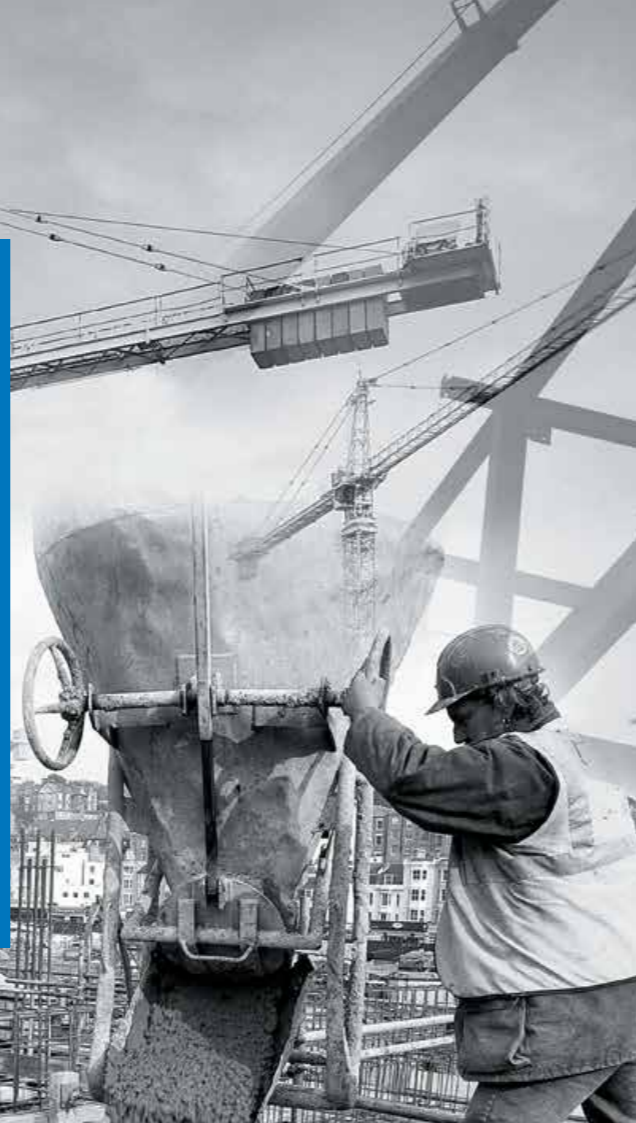

Hvis du skal bygge udendørs, kræves der først et solidt arbejde med fundamentet, før dit arbejde kan starte. Hvis du har sten, granit eller beton, der skal sprænges, har du her en løsning, der ikke kræver tilladelse.

## Fjern sten, granit og beton

### Snigamit ®

Spræng uden sprængning. Lydløst alternativ til at sprænge sten, granit og beton. Kan bruges af alle.

Miljøafprøvet. Ufarlige tilbageblivende rester. Svelab nr 199-02188-01.

Uden støv og splinter

Ingen gasudvikling

Miljøvenligt alternativ



476,-

Varenr. 15100004 / 4 kg

1073,-

Fås også 10 kg  
Varenr. 15100010

### Sprængkiler

Spræng en sten nemt selv. Prisvenligt værktøj, der hjælper dig, når du selv skal sprænge en sten eller granit. Bor og spræng.

Kilediameter = minimum diameter på borehullet.  
Hvert sæt består af en kile, 2 stk. modkiler og gummibeslag.

Varenr.	Kilediameter	Kilelængde	Pris
15200000	20 mm	145 mm	92,-
15200005	28 mm	200 mm	145,-
15200015	34 mm	280 mm	242,-
15200020	34 mm	380 mm	361,-

### Bukkenøgle DWH-16/20

180° roterbart bukkehoved til 13 forskellige positioner. Justerbar længde mellem 810-1.295 mm.

Vægt 4,1 kg.

Bukker Ø16 og 20 mm

1821,-

Varenr. 10400061



### 36V Armeringsklipper DC16MV

Med skærehoved, der kan roteres i 360°.

Beskyttelse mod splinter og returventil | Klippehastighed 2 sek. | Vægt 5,8 kg.

Med 2 stk. BSL36A18 MULTI VOLT-batterier (36V/18V), lynoplader, støttegreb, værktøjsæt og kuffert.

Op til 380 klip/opladning

Kapacitet maks.16 mm/KS500

BRUSHLESS  
23173,-

Varenr.: 10100025



### 36V Armeringsklipper DC20MV

Med skærehoved, der kan roteres i 360°.

Beskyttelse mod splinter og returventil | Klippehastighed 4 sek. | Vægt 9,3 kg.

Med 2 stk. BSL36A18 MULTI VOLT-batterier (36V/18V), lynoplader, støttegreb, værktøjsæt og kuffert.

Op til 210 klip/opladning

Kapacitet maks.20 mm/KS500

BRUSHLESS  
25748,-

Varenr.: 10100026



### 36V Armeringsklipper NB12MV

Med returventil.

Klippehastighed 2 sek. | Vægt 6,2 kg.

Med 2 stk. BSL36A18 MULTI VOLT-batterier (36V/18V), lynoplader og kuffert.

Op til 330 klip/opladning

Kapacitet Ø 6-12 mm/KS500

BRUSHLESS  
23688,-

Varenr.: 10100023



### 36V Armeringsklipper NB16MV

Med skærehoved, der kan roteres i 360°.

Med returventil | Klippehastighed 2,2 sek. | Vægt 8,7 kg.

Med 2 stk. BSL36A18 MULTI VOLT-batterier (36V/18V), lynoplader, sidegreb og kuffert.

Op til 330 klip/opladning

Kapacitet Ø 6-16 mm/KS500

BRUSHLESS  
25748,-

Varenr.: 10100024



### 36 V Armeringsklipper/bukker HB16MV

Med skærehoved, der kan roteres i 360°.

Klippekapacitet 6-16 mm | Klippehastighed 2,2 sek. | Vægt 11,4 kg.

Med 2 stk. BSL36A18 MULTI VOLT-batterier (36V/18V), lynoplader, støttegreb, ruller og dorn (10,12,16 mm) og kuffert.

Maks. armeringshårdhed 490 N/mm<sup>2</sup>

Kapacitet Ø6-16 mm/KS500

BRUSHLESS  
28529,-

Varenr.: 10200016



### 36 V Armeringsklipper/bukker VB3616DA

Bukning med forskellige radier. Variabel hastighed.

Bukkevinkel op til 180° | Klippehastighed 2,6 sek. | Vægt 18,9 kg.

Med 2 stk. BSL36A18 MULTI VOLT-batterier (36V/18V), lynoplader, dorn (62 mm) og kuffert.

Kapacitet Ø 10-16 mm/KS500

170 kap/310 bøjninger\*

270 kap/520 bøjninger\*

\* BSL36A18-batteri  
\*\* BSL36B18-batteri

BRUSHLESS  
21047,-

Varenr.: 16010001



Tool only  
Varenr.  
16010000  
19065,-

NYHED F4

BASSO

2298.-

A17/90-F4  
17° STAVSØMPISTOL  
V. 50010616

Ø 2,80-3,30 mm | Længde 50-90 mm | Vægt 3,29 kg.

Brugsområde: Til brug med plastikbandede stangsøm til sømning af bindingsværk, konstruktion, yderbeklædning, paneler, tage og gulve, emballage mm



NYHED F4

2298.-



A22/90-F4  
21° STAVSØMPISTOL  
V. 50010617

Ø 2,80-3,30 mm | Længde 50-90 mm | Vægt 3,2 kg.

Brugsområde: Til brug med plastikbandede stangsøm til sømning af bindingsværk, konstruktion, yderbeklædning, paneler, tage og gulve, emballage mm

NYHED F4

1998.-



A34/100-A4  
34° STAVSØMPISTOL  
V. 50010615

Ø 2,80-3,80 mm | Længde 50-100 mm | Vægt 3,9 kg.

Brugsområde: Til brug med plastikbandede stangsøm til sømning af bindingsværk, konstruktion, yderbeklædning, paneler, tage og gulve, emballage mm

NYHED F4

## Nyt tidssvarende og moderne design.

Den nye F4-serie fra Basso består af moderne sømpistoler med let og kompakt krop i magnesium (40% lettere end aluminium). Værktøjerne har fået bedre funktionalitet med perfekt balance og tyngdepunkt i tillæg til et godt og ergonomisk greb. Alt sammen for, at værktøjet skal ligge godt i hånden og være behageligt for dig at arbejde med.



# Basso løfter brugeroplevelsen med nye F4-pistoler!

NYHED

F4

NYHED F4

Moderne og tidssvarende design.  
Maskinkrop i magnesium.  
Slank model, bedre ergonomi og balance med optimeret tyngdepunkt og greb.  
Bedre funktionalitet.



## Opfylder den professionelle testkrav

40% lettere end aluminium

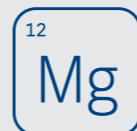

Ekspert i magnesium

Opfylder den professionelle testkrav



1. mio. affyringer

Optimeret til det barske, nordiske klima



Fryse- og varmetest

Testet i forhold til gældende standarder



Støjkontrol

Testet i forhold til gældende standarder



Vibrationskontrol

Testet i forhold til gældende standarder



Faldtest

Alle værktøjer, funktioner



Funktionstest

Selvkontrol, overholdelseskontrol og miljøsikring



Produktionsstandarder



**BASSO**

Til 16° plast

og stålsvejsede spolesøm

**C38/90-A1**  
**16° SPOLESØMPISTOL**  
V. 50010107Ø 2,50-3,80 mm | Længde 45-90 mm  
plastbåndet.  
45-90 mm trådsvejset | Vægt 3,0 kg.

Brugsområde: Svelle- og bjælkelag, beklædning og sømning, emballage og paller m.v.

**2998.-****BASSO**Til både plastbåndet  
og trådsvejset søm**C33/75-A1**  
**16° SPOLESØMPISTOL**  
V. 50010110Ø 2,50-3,30 mm | Længde 45-75 mm  
plastbåndet.  
45-75 mm trådsvejset | Vægt 2,9 kg.Brugsområde: Svelle- og bjælkelag,  
beklædning og sømning,  
emballage og paller m.v.**3198.-****BASSO**

Prisgunstig

**A22/90-C2 21°**  
**STAVSØMPISTOL**  
V. 50010604Ø 2,80-3,80 mm | Længde  
50-90 mm | Vægt 3,3 kg.

Brugsområde: Svelle- og bjælkelag og bindingsværk, beklædning, tagdækning og gulvbelægning. Stiksømning, emballage, paller og kasser.

**1898.-****BASSO**Til 16° plast- og stålsvejset spolesøm  
Specialpistol til decra og sømskrue**C29/65-C1**  
**SPOLESØMPISTOL**  
V. 50010113Ø 2,30 - 2,90 mm |  
Længde 32 - 65 mm plastbåndet  
38 - 65 mm trådsvejset | Vægt 2,3 kg.Brugsområde: Svelle- og bjælkelag, træ-  
konstruktion, bindingsværk, beklædning,  
stiksømning, Decra-tage, paller og kasser.**3498.-****NYHED F4****BASSO****C31/45-F4**  
**16° PAPSØMPISTOL**  
V. 50010406Ø 3,05 mm | Længde 19 -45 mm tråd svejset |  
Vægt 2,08 kg.Brugsområde: Tagspån, tagpap og asfalt,  
vindtætte plader osv. GU-gipsplader,  
undertagplader m.v.**2098.-**

GARANTI

**3**  
ÅR3 års garanti på alt  
Basso-værktøj uden  
krav om registrering.**BASSO**

Prisgunstig

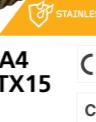
**NYHED F4****BASSO****B16/50L-F4**  
**STANDARD DYKKER-  
PISTOL M/LED-LYS**  
V. 50010217Ø 1,60 x 1,40 mm |  
Længde 20-50 mm |  
Vægt 1,65 kg.Brugsområde: Dør- og vindueslister,  
loftlister, fod- og fejellister.  
Indvendige loft- og vægpaneler,  
samt møbelsnedkeri.**1028.-****Arbejd hurtigere med sømskruer.**Hver enkelt sømskrue kan  
afmonteres (TX15-skruespor).**NYHED****MFT****Sømskrue 16°. MFT2000**  
for beklædning TX15**33x48 mm**  
V. 50072031  
2400 stk/pk**888.-****33x65 mm**  
V. 50072033  
2400 stk/pk**1128.-****Passer til:**  
C29/65-C1 - C33/75-A1 - C38/90-A1**NYHED****MFT****Sømskrue 16°. Syrefast A4**  
til terrasse (butt-spids) TX15**33x65 mm**  
V. 50072053  
2400 stk/pk**2631.-****Passer til:**  
C29/65-C1 - C33/75-A1 - C38/90-A1**NYHED****MFT****Sømskrue 16°. Elektrolitisk forzinket til gulvspån**  
Fladt hoved med TX15.**33x65 mm**  
V. 50072013  
2400 stk/pk**692.-****Passer til:**  
C29/65-C1 - C33/75-A1 - C38/90-A1**NYHED F4****BASSO****B18/55-F4**  
**MINIDYKKERPISTOL**  
V. 50010216Ø 1,25 x 1,05 mm | Længde  
20-55 mm | Vægt 1,3 kg.Brugsområde: Indvendige  
dør- og vindueslister, loftlister,  
fod- og fejellister, løsning samt  
møbelsnedkeri.**1048.-****"Non-mark" funktion:**  
Forhindrer mærker fra  
panelfødder på malet  
træværk**3-ÅRS  
garanti**på alt Basso-værktøj uden  
krav om registrering.

GARANTI

**3**  
ÅR

MFT2000 = 2.000 timer salttågetest

**BASSO****Tilpasset specialfod af hensyn til sikker brug****Meget kompakt og let****C33/65MC-A1  
BESLAGSØMPISTOL SPOLE**  
V. 50010652

Ø 3,30-4,30 mm | Længde 40-65 mm | Vægt 2,3 kg.

Brugsområde: Fastgørelse af bygningsbeslag til træ.

Indføringspids på forsiden af pistolen

**3748.-****BASSO****Til yderbeklædning****Transparent magasin - enkeltfødning af søm****C28/65-A1C  
16° SPOLESØMPISTOL**  
V. 50010108

Ø 2,30-2,90 mm | Længde 28-65 mm | Vægt 2,0 kg.

Brugsområde: Panelsømning og småsømning i huse. Stiksømning, emballage, paller og kasser.

**2748.-****NYHED F4****S500/40L-F4  
KRAMPEPISTOL**  
V. 50010312

Ø 1,25 x 1,05 mm | Bredde 16-40 mm | Krampelængde 11 mm (500) | Vægt 1,43 kg.

Brugsområde: MDF/Huntonit-falsede loft- og vægplader, spånplade, asfaltimprægnerede plader osv. samt træmaterialer uden krav om korrosionsbeskyttelse og indpakning.

**BASSO****1148.-**SPECIALTILPASSET  
PANELFOD  
til falsen på MDF/  
Huntonitplader**BASSO****Prisgunstig****B16/50L-A1  
STANDARD DYKKERPISTOL**  
V. 50010206

Ø 1,60 x 1,40 mm | Længde 20-50 mm | Vægt 1,6 kg.

Brugsområde: Dør- og vindueslister, loftlister, fod- og fejellister m.v. Loft- og vægpaneler, samt møbelsnedkeri

**848.-****BASSO****Prisgunstig og brugervenlig****Til lister og karme****B18/50-A1  
MINIDYKKERPISTOL**  
V. 50010205

Ø 1,25 x 1,00 mm | Længde 20-50 mm | Vægt 1,25 kg.

Brugsområde: Indvendige dør- og vindueslister, loftlister, fod- og fejellister, løsning samt møbelsnedkeri.

**848.-****BASSO****Specialdesignet panelfod****Let og fleksibel****S500/40LW-A1  
KRAMPEPISTOL**  
V. 50010303

Ø 1,25 x 1,05 mm | Længde 11 mm (500) | Bredde 20 - 40 mm | Vægt 1,3 kg.

Brugsområde: hårde materialer som spånplader, MDF, lofts- og vægplader, Huntonit, asfaltimprægnerede plader. Falsede lofter. Træmaterialer uden krav om korrosionsbeskyttelse. Diverse møbelreparationer og emballering.

SPECIALTILPASSET  
PANELFOD til falsen  
på MDF/  
Huntonitplader**848.-****BASSO****Reducerer tidsforbruget på fastgørelse af plast med 70 %****S11/16-A1  
KRAMPEPISTOL**  
V. 50010310

Ø 1,20 x 0,45 mm | Bredde: 10,5 mm (140) | Krampelængde 6-16 mm. | Vægt 0,9 kg.

Brugsområde: Til diffusionsplast, bløde materialer som pap, stof, pels, skind m.v. For eksempel møbelpolstring og reparationer.

**798.-****HiKOKI**  
HIGH PERFORMANCE POWER TOOLS**Kontaktudløser for optimal sikkerhed****Markedets letteste****NT50AE2 (T)  
MINIDYKKERPISTOL**  
V. 58010214

Ø 1,25 x 1,05 mm | Længde 16-50 mm | Vægt 1,0 kg.

Brugsområde: Indvendige dør- og vindueslister, loftlister, fod- og fejellister, løsning samt møbelsnedkeri.

**1248.-****HiKOKI**  
HIGH PERFORMANCE POWER TOOLS**45 graders front for optimalt fæste ved stiksømning****NV90AB  
SPOLESØMPISTOL**  
V. 58010104

Ø 2,50-3,80 mm | Længde 45-90 mm | Vægt 3,0 kg.

Brugsområde: Svelle- og bjælkelag og bindingsværk, beklædning, tagdækning og gulvbelægning. Sømning, emballering, paller og kasser

Til 16°  
stålbåndet  
spolesømmer**6748.-****BASSO NYHED****Afbalanceret og funktionel****Trinløs justering af indslagsdybde****SG500/40-A1  
KRAMPEPISTOL**  
V. 50010984

Ø 1,25 x 1,05 mm | Bredde: 11 mm (500) | Krampelængde 16-40 mm. | Vægt 2,34 kg.

Brugsområde: Til materialer som spånplader, MDF/Huntonit-falsede loft- og vægplader, asfaltimprægnerede plader osv. samt træmaterialer uden krav om korrosionsbeskyttelse og indpakning.

SPECIALTILPASSET  
PANELFOD til falsen  
på MDF/  
Huntonitplader**3898.-****BASSO****1.100 skud/gaspatron****A17/90G-A1  
17° STAVSØMPISTOL**  
V. 50010980

Ø 2,80-3,30 mm | Sømlængde 50-90 mm | Vægt 3,44 kg.

Brugsområde: Svelle- og bjælkelag. Trækonstruktion og bindingsværk. Beklædning, lofts- og gulvlægning. Stiksømning, emballage, paller og kasser.

**3658.-**

**MFT**

FORDI ALTING HÆNGER SAMMEN

Unik 3 års garanti - uden krav om registrering.  
Gælder for batteri-/elektrisk værktøj, batterier, opladere, sømingsværktøj og kompressorer. Yderligere oplysninger på: <https://hikoki-powertools.no/service/garanti>

GARANTI  
**3**  
ÅR



**MFT**  
Slange 1,4", 15 m  
Superfleksibel soft (-40°)  
V. 53020020

Kombikobling (euro/norsk) |  
Stik euro | Vægt 1,75 kg

**497:-**

**MFT**  
Slange 3/8", 15 m  
Superfleksibel soft (-40°)  
V. 53020021

Kombikobling (euro/norsk) |  
Stik euro | Vægt 2,45 kg

**713:-**

## Kompressorer fra MFT

- et professionelt og driftssikkert valg.

**MFT****Oliefri - 10 bar**

**2520/OF - 2,5 HK  
KOMPRESSOR**  
V. 53010037

Tankvolumen 20 l (2x10 l) |  
Omdrejningstal 1.400/min. |  
Udløb luft 240 l/min. | Vægt 43 kg

Brugsområde: Forsyning af trykluftdrevne værktøjer/  
udstyrsdele. Ideel til brug sammen med dykker-,  
krampe- og stavpistoler m.v.

**8198:-****MFT****Stille i drift - 63 dB****Oliefri - 8 bar**

**750/OF - 1 HK  
KOMPRESSOR**  
V. 53010034

Tankvolumen 9 l | Omdrejningstal  
1.380/min. | Udløb luft 90 l/min. |  
Vægt 22 kg. Stille i drift.

Brugsområde: Forsyning af  
trykluftdrevne værktøjer/udstyrsdele.  
Ideel til brug sammen med dykker- og  
krampepistoler.

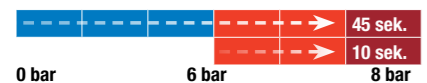
**2678:-****MFT****Stille i drift - 68 dB****Oliefri - 9 bar**

**2020/OF - 2 HK  
KOMPRESSOR**  
V. 53010036

Tankvolumen 18 l (2x9 l) |  
Omdrejningstal 1.380/min. |  
Udløb luft 190 l/min. | Vægt 41,5 kg. Stille i drift.

Brugsområde: Forsyning af trykluftdrevne  
værktøjer/udstyrsdele. Ideel til brug sammen  
med dykker-, krampe- og stavpistoler.

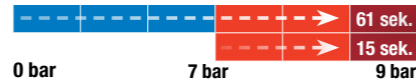
**4898:-**

**Oliefri - 9 bar** **MFT**

**105/OF - 1 HK  
KOMPRESSOR**  
V. 53010039

Tankvolumen 5 l | Omdrejningstal  
2.800/min. | Udløb luft 70 l/min. | Vægt 11,5 kg

Brugsområde: Forsyning af trykluftdrevne  
værktøjer/udstyrsdele. Ideel til brug sammen med  
dykker- og krampepistoler.

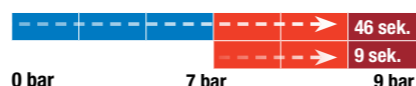
**2248:-****MFT**

FORDI ALTING HÆNGER SAMMEN

## Ny bæredygtig emballage

Bæredygtighed bliver en stadig vigtigere del af vores liv. Derfor har vi ændret vores emballage fra plastik til karton på vores MFT-kasser. Dette reducerer plastforbruget i samfundet med 70 tons om året. Som den første leverandør af fastgørelsesmidler har vi også emballage, der er FSC-certificeret. Dette garanterer, at træet kommer fra certificerede skove med bæredygtig forvaltning. Emballagen er godkendt af Grønt Punkt Norge og kan recirkuleres til ny karton. Desuden er materialet grundigt gennemtestet og det kan bruges i al slags vejr.



Vælg bæredygtighed - fordi alting hænger sammen.

# Vi sparer miljøet for 70 tons plastik

Vi vil bidrage til en bæredygtig fremtid for dig, vores børn og unge ved at skifte fra plastik til miljøvenlig emballage i karton - uden at lade det gå ud over kvaliteten. Den nye emballage er grundigt testet og udviklet til at klare vægten af vores MFT-skruer-/fastgøringsmidler, så du får det bedste produkt til nordiske forhold, i en enkel og miljøvenlig emballage. Og emballagen er ikke kun miljøvenlig, den er også forbedret med et brugervenligt design og god mærkning, så du let kan finde det produkt, du behøver, på butikshylden.



Fordi alting  
hænger  
sammen!

**MFT**

FORDI ALTING HÆNGER SAMMEN

**Snedkerens yndling.**  
2" skruen giver maksimal spændekraft

NYHED

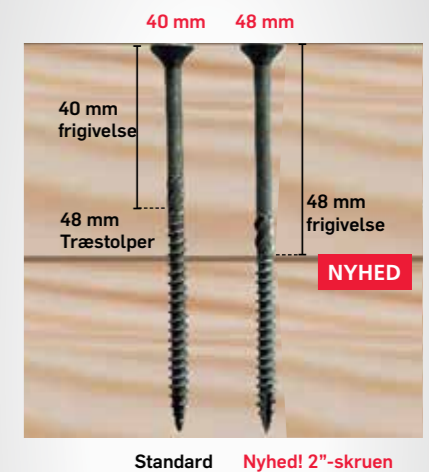
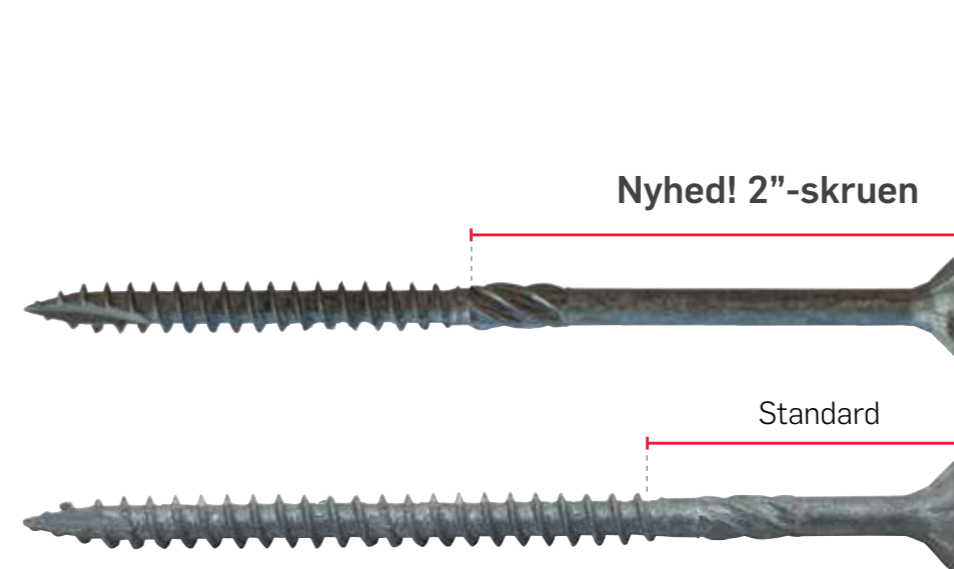

Standard Nyhed! 2"-skruen

**5,0 x 90 mm i æske**  
**Frigivelse 48,0 mm**

V. 500290

A-hoveddiameter 10,0

Spor str. T25

Ant. F-pak. 100

**152.-**

**5,0 x 90 mm spændvidde**  
**Frigivelse 48,0 mm**

V. 500291

A-hoveddiameter 10,0

Spor str. T25

Ant. F-pak. 500/F-pak

**684.-**

**Maksimal spændkraft med  
48 mm frigivelse**

Ved montering af 48 mm træstolper mod træ bliver stolpen ikke skruet godt nok sammen mod underliggerne. Med en frigivelse på 48 mm skabes der maksimal spændkraft - stolpen bliver ikke hængende på trådene.

# MFT-XLNT - den professionelles bedste valg!

1

TX-bitsholder – optimalt greb mellem skrue og bits

2

asymmetrisk gevind – skaber høj klemmekraft

3

skaber ikke fragmenter eller sprækker i materialet

4

fibercut og skarp spids, hugger direkte

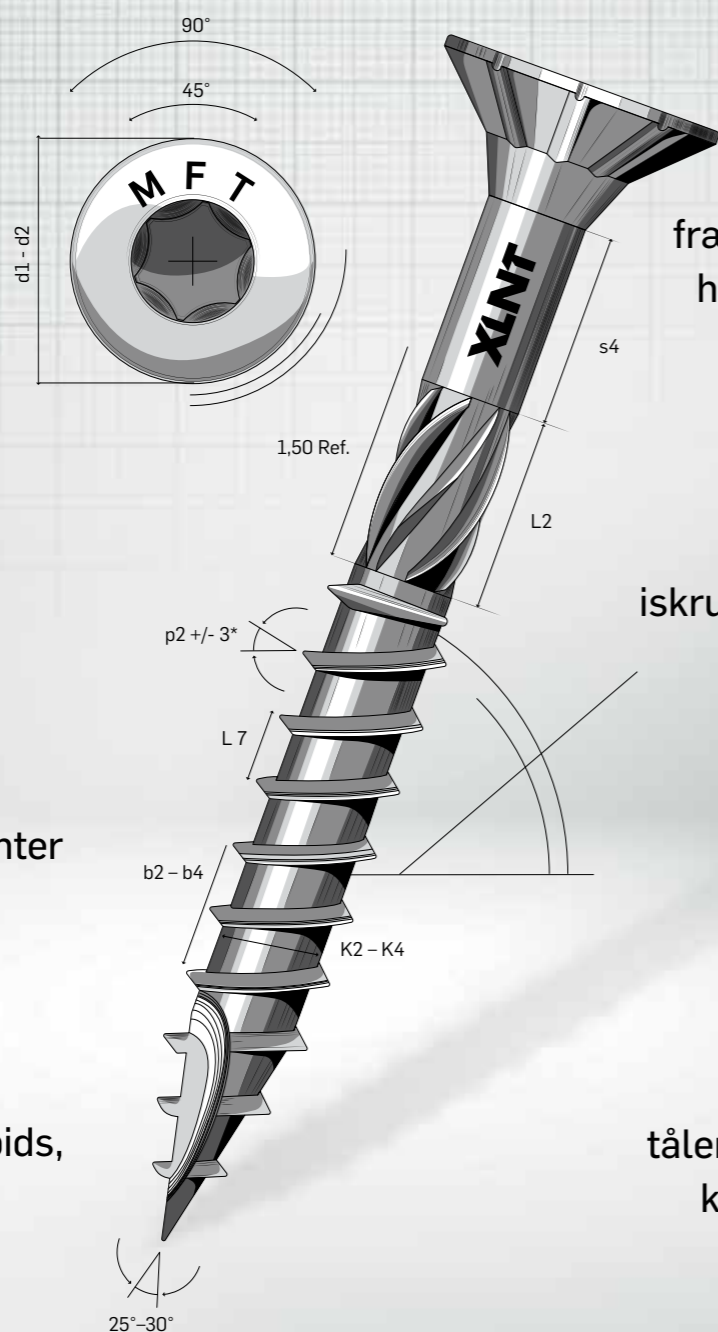

5

fræseriller under hovedet – pænt slutresultat

6

lavt iskruningsmoment

7

kan skrues ind på skrå

8

tåler bevægelser i konstruktionen

Findes i specialhærdet karbonstål C10B21 med C4-klasse overfladebehandling og C5 rustfrit syrefast stål A4

**MFT**  
FORDEJ ALTID HÆNGER SAMMEN

- et sikkert valg til byggeri i nordisk miljø.

**MFT XLNT**

**Succesen fortsætter.**  
Excellent (XLNT) design og produktionsteknologi:

Gevindform, design, ydeevne udviklet til XLNT – også velegnet til syrefast stål A4 og rustfrit stål A2. Produkterne er udviklet til at imødegå krav til ydelse og funktion tilpasset vort nordiske klima. Ved en avanceret produktionsproces sikrer vi, at produktkvaliteten er meget høj, og at MFT XLNT er et sikkert valg ved udendørs fastgørelse i træ.

**NYHED**

**MFT XLNT**

**Syrefast A4**



**TRÆSKRUE XLNT**  
Forsænkningshoved - TX-spor - fiberpude

Findes i følgende diametre: 3,0, 3,5, 4,0, 4,5, 5,0 og 6,0 mm



MFT XLNT syrefast A4 træskruer kan bruges i aggressive miljøer som f.eks. hav-/vandmiljøer, udendørs poolområder, CU-imprægneret, læketræ, kebony, royal, varmebehandlet træ og alle former for ubehandlet træ. Bruges til bærende konstruktioner, facader, terrasser, underkonstruktioner over og under bakkeniveau.

**NYHED**

**MFT XLNT**

**Rustfri A2**



**TRÆSKRUE XLNT**  
Forsænkningshoved - TX-spor - fiberpude

Findes i følgende diametre: 3,0, 3,5, 4,0, 4,5, 5,0 og 6,0 mm



MFT XLNT rustfri A2 træskruer kan bruges i udendørsmiljøer, f.eks. i imprægnerede træstrukturer såvel som alle typer ubehandlede trækonstruktioner. Bruges til bærende konstruktioner, facader, terrasser og hegn over bakkeniveau.

**TOPSÆLGER**

**MFT XLNT**

**Ekstrem klemmekraft**



**TRÆSKRUE WAF XLNT**  
Stort hoved - TX-spor - fiberpude

Findes i følgende diametre: Ø 6,0, 8,0 og 10,0 mm

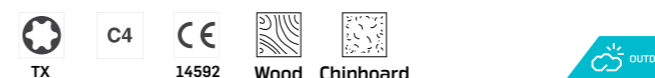

**Klassens stærkeste sammenskruing**

**MFT XLNT**



**KONSTRUKTIONSSKRUE XLNT**  
Lille hoved - TX-spor - fiberpude

Findes i følgende diametre: Ø 6,5 og 8,2 mm



**TOPSÆLGER**

**MFT XLNT**

**Ekstrem klemmekraft**



**TRÆSKRUE HEX XLNT**  
Sekskantet hoved - TX-spor - fiberpude

Findes i følgende diametre: Ø 6,0, 8,0 og 10,0 mm



**TOPSÆLGER**

**MFT XLNT**



**TRÆSKRUE XLNT**  
Forsænkningshoved - TX-spor - fiberpude

Findes i følgende diametre: Ø 4,0, 4,5, 5,0, 6,0 og 8,0 mm.



**MFT**

Den professionelle håndværkers valg – til hurtig indskruring uden revner.

# MFT fastgørelsesmidler

- et smart valg når du skal udskifte tagrender eller vinduesoverligger.



# MFT

FORDI ALTING HÆNGER SAMMEN

Rustfri A2



## MONTERINGSSKRUE rustfri A2

Stort hoved - PH2-spor - Skarp spids

V. 505870 | 4,2X13 A250 **112,-**  
V. 505873 | 4,2X25 A250 **126,-**  
V. 505874 | 4,2X45 A150 **116,-**

Findes i flere dimensioner, se sortiment i MFT skruer katalog 2022



PH2

C4



Wood



Spånplade



MFT Monteringsskrue rustfri A2 er beregnet til montage af detaljer mod underlag af træ. Ståldetaljer, som skal fastgøres, må forbores. Skruen er fremstillet af rustfrit stål A2. Groft gevind for høje udtræksværdier i træ, 11 mm stort hoved og flad underside. Egnede til montering i udsatte miljøer, f.eks. havmiljø. PH2 bitfæste. Til inden- og udendørsbrug.

Lakeret hoved - hvid eller sort

Elektrolytisk forzinket



## MONTERINGSSKRUE

Stort hoved - PH2-spor - Skarp spids

Findes i flere dimensioner, se sortiment i MFT skruer katalog 2022



PH2

C2

CE

Borkap. maks 1,2 mm

Wood

Steel



Monteringsskruen med lakeret hoved er beregnet til montering af lakerede detaljer mod underlag af træ eller stål. Til montering af stål mod træ og stål 0,4 - 1,2 mm maks. anbefalede omdrejninger i min. 400 - 1200/min. PH2 bit bor.

Lakeret hoved - hvid eller sort

Elektrolytisk forzinket



## VINDUESOVERLIGGERSKRUE

Panhoved - TX-spor - fiberpude pulverlakeret

511901 | 3,5X25 | HVID A200 **121,-**  
511902 | 3,5X25 | SORT A200 **121,-**



TX

C4

Wood



MFT Vinduesoverliggeskrue er fremstillet af rustfrit stål A2 og er beregnet til montage af vinduesoverligger mod underlag af træ. Skruen har flad underside på hovedet, som skaber en vejrsikker forbindelse, når vinduesoverliggeren skrues fast mod karmen. Vinduesbeslaget skal forbores. Korrosionsklasse C4. Panhoved og TX15-bitfæste. Anbefalet indskruningshastighed: 800-1800/min.

Lakeret hoved - hvid eller sort

Elektrolytisk forzinket



## RENDEKROGSKRUE

Panhoved - TX-spor - fiberpude pulverlakeret

511921 | 4,8X35 | HVID A150 **186,-**  
511922 | 4,8X35 | SORT A150 **186,-**



TX

C4

Wood



MFT Rende Krogskrue er fremstillet af rustfrit stål A2. Skruen har en konisk form under hovedet, som er tilpasset for bedste pasform i rende Krogens forborede hul. Korrosionsklasse C4. Panhoved og TX20-bitfæste. Anbefalet indskruningshastighed: 800-1800/min.

Lakeret - fås i 5 forskellige farver

Elektrolytisk forzinket



## MONTAGESKRUE med borspids

Panhoved - TX-spor - fiberpude pulverlakeret

Findes i 5 forskellige farver, se sortiment i MFT skruer katalog 2022



TX

C3

Wood

Steel



MFT Montageskrue med rustfri A2-skive og borspids er beregnet til montering af vandbræt på gavlovehæng, gavlovehængsblik eller anden tynd plade mod underlag af træ eller stål, borekapacitet i stål 2 x 1,25 mm. Selvborende og gevindpressende, fremstillet af hærdet kulstål. Skruen har en blankforzinket overfladebehandling samt en polyesterpulverlak. 12 mm rustfri A2 skive med EPDM gummi. Korrosionsklasse C3. Panhoved med TX20 bitfæste. Anbefalet hastighed: 800-1800/min.

Lakeret hoved - hvid eller sort

Elektrolytisk forzinket



## MONTERINGSSKRUE

Stort hoved - PH2-spor - Borspids

Findes i flere dimensioner, se sortiment i MFT skruer katalog 2022



PH2

C2

CE

Borkap. 0,7 - 2,3 mm

Steel



Monteringsskruen med lakeret hoved er beregnet til montering af lakerede detaljer mod underlag af stål. Alle versioner er beregnet til montering af stål mod stål 0,7 - 2,3 mm maks. anbefalet o/min: 400 - 1200/min. PH2 bit bor.

Sølvfarvet

Elektrolytisk forzinket



## FARMERSKRUE med vinger

Sekskanthoved - tætningsskive - pulverlakeret

V. 510031 | PLADESCRUE TIL PLASTTAG 4,8X35 A250 **199,-**



TX

C3

Wood



MFT Farmerskrue med vinger er tiltænkt montage af PVC plasttag mod underlag af træ. Skruen er borende og gevindpressende. Den er fremstillet af hærdet kulstål. Korrosionsklasse C3. Blankforzinket overfladebehandling samt en polyesterpulverlak, Silver RAL9006. 14 mm galvaniseret stålskive med EPDM-gummi. Vingernes funktion er at forenkle montagen i PVC-tager samt forhindre sprækker ved kold og varm vejrændring. Sekskanthoved med 8 mm nøglevidde. Anbefalet omdrejningshastighed: 1.100-2.000/min.

Lakeret hoved - fås i flere farver

Elektrolytisk forzinket



## PLADESKRUE/FARMERSKRUE

Sekskanthoved - tætningsskive - pulverlakeret

Findes i flere dimensioner, se sortiment i MFT skruer katalog 2022



TX

C3

Wood



MFT Pladeskrue med selvborende spids. Pulverlakeret sekskanthoved og skive. Løs 14 mm EPDM-gummi tætningsskive. Fremstillet af hærdet kulstål. Elektrolytisk forzinket i korrosionsklasse C3. 8 mm nøglevidde. Anbefalet skruehastighed: 1.100 - 2.500 o/min. Skruerforbrug: ca. 8 stk./m2.

MFT - et sikkert valg til byggeri i nordisk miljø.

# MFT

FORDI ALTING HÆNGER SAMMEN

# Når pladerne skal fastgøres.

# MFT

FORDI ALTING HÆNGER SAMMEN

MFT-skruer til den bedste montering i gips-, spån- og OSB-plader.

Der findes yderligere produktoplysninger og kataloger på [www.hikoki-powertools.no](http://www.hikoki-powertools.no)



Laminat-/ MDF-plade mod træ/stål

## LAMINAT-/FIBERSKRUE TRÆ/STÅL

Sænkhead - PH2 - Guldkromatiseret

Findes i følgende diametre: 3,9x25 og 3,9x35



Spånplade mod træ

## SPÅNPLADESKRUE

Forsænkingshoved - PH2-spor - Elektrolytisk forsinket

Findes i følgende diametre: 4,2x35, 4,2x45 og 4,2x55 mm.

Fås som båndet version



Gipsplade mod træ/stål

## GIPSPLADESKRUEKOMBINATION

Forsænkingshoved - PH2-spor - Elektrolytisk forsinket

Findes i følgende diametre: 3,9x30, 3,9x40 og 3,9x51 mm.

Fås som båndet version i målene: 3,9x30 og 3,9x40 mm.



MFT-gipsskruekombination har et Hi-Low-gevind, der er beregnet til montering på underlag af træ eller stål, maks. 0,9 mm



OSB-skruen

## FIBERGIPSSKRUE

Forsænkingshoved - PH2-spor - Elektrolytisk forsinket

Med Hi-Low-gevind til montering af fibergips, OSB, Minerit, Fermacell og krydsfinér på underlag af træ eller stål. maks. 0,9 mm.

Tilgængelige diameter mål: 3,9x32. Fås som båndet version.



Gipsplade på træ

## GIPSPLADESKRUE TRÆ

Forsænkingshoved - PH2-spor - Elektrolytisk forsinket

Findes i følgende diametre: 3,9x32, 3,9x41 og 3,9x55 mm

Fås i båndet version.



Gipsplade på stål

## GIPSPLADESKRUE STÅL

Forsænkingshoved - PH2-spor - sort fosfateret

Findes i følgende diametre: 3,5x25, 3,5x38 og 3,5x51 mm

Fås i båndet version.



Hård gips på træ/stål

## GIPSPLADESKRUE ROBUST/KOMBI

Forsænkingshoved - PH2-spor - sort fosfateret

Modgevindet under hovedet leverer optimal forsækning. Til montering på stål/træ.

Findes i følgende diametre: 3,9x32 og 3,9x42

Fås som båndet version.



# MFT fastgørelsesmidler får alt til at hænge sammen

MFT

## SØMPROP

Elforzinket

Bronze

Hvid

Belastning: Let/middel

MFT-sømprop til fastgørelse af træ mod beton. Komplet montage og let at bruge. Kun bor og hammer. Giver stødekspansion MÅ IKKE bruges i Leca eller Siporex. Nylonprodukter må ikke bruges i tagkonstruktioner pga. temperaturområde op til maks. +80°C i tilfælde af brand. Stålsøm har PZ2-spor til afmontering. Belastning: let/middel.

Fås i flere dimensioner, se s. 10 MFT Fastgørelsesmidler-kataloget (scan koden nederst på siden)



C1



MFT

## SØMANKER

Elforzinket

Belastning: Middel/tung

MFT-sømanker er fremstillet i hærdet kulstål og elektrolytisk forzinket. Korrosionsklasse C1. Der er udstedt en ETA-VURDERING for sømanker, ETA-16/0488. Enkel montering - bor hullet og slå ankeret i. Kort forankringsdybde giver effektiv og omkostningseffektiv montage. Lav byggehøjde på hovedet

Fås i flere dimensioner, se s. 54 i MFT Fastgørelsesmidler-kataloget (scan koden nederst på siden)



C1



MFT

## BETONSKRUE A4

Syrefast A4 - Forsænket

Belastning: Middel/Tung

MFT Betonskruen med forsænket hoved er et to-metal produkt af syrefast A4-stål med påsvejset kulstål i spidsen. Kulstålet sørger for, at skruen kan skrues in uden af ødelægge gevindet på det blødere syrefaste stål. Betonskruen er beregnet til montering af træ- og staldetaljer på beton. Skruen kan bruges på f.eks. rækværk, skinner, sveller osv.

Fås i flere dimensioner, se s. 59 i MFT Fastgørelsesmidler-kataloget (scan koden nederst på siden)



C5



MFT

## FACEDEPROP KOMBI INKL. SKRUE

Elforzinket, varmforsinket og syrefast

- til porebeton, perforeret mursten, beton og massiv mursten.

Belastning: Let/middel-tung

Bemærk! Facadepropskruen SKAL skrues ind i proppen!

MFT facadeprop kombi, ETA-12/0349 til brug ved fastgørelse af træ mod beton, perforerede mursten, Leca og Siporex. Skruen har slebet gevind til skånsom indskruing og giver kontrolleret ekspansion. Komplet montage. Nylonprodukter må ikke bruges i tagkonstruktioner pga. temperaturområde op til maks. +80 °C i tilfælde af brand. Belastning: let/middel.

Fås i flere dimensioner, se s. 12 i MFT Fastgørelsesmidler-kataloget (scan koden nederst på siden)



C1

C3

C5



MFT

## EKSPANSIONSBOLT

Elforzinket, varmegalvaniseret og syrefast A4

BELASTNING: Middel/tung

MFT Ekspansionsbolten er beregnet til indfatning af stål og trædetaljer som beslag, rigler, rækværk, sveller, beslag mod ubelastet beton i udsatte miljøer: kyst, hav, og industri. Den er typegodkendt med ETA teknisk vurdering og er CE-mærket i henhold til ETAG. Høje udvindingsværdier og mange brugsområder. Belastning: middel/tung.

Fås i flere dimensioner, se s. 50 i MFT Fastgørelsesmidler-kataloget (scan koden nederst på siden)



C1

C3

C5



MFT

## BETONSKRUE A4

Syrefast A4 - HEX

Belastning: Middel/Tung

MFT Betonskruen med sekskantet hoved er et to-metal produkt af syrefast A4-stål med påsvejset kulstål i spidsen. Kulstålet sørger for, at skruen kan skrues in uden af ødelægge gevindet på det blødere syrefaste stål. Betonskruen er beregnet til montering af træ- og staldetaljer på beton. Skruen kan bruges til f.eks. hegn, skinner, sveller m.v. Betonskruen kan bruges inden- og udendørs i aggressive miljøer i ikke-revnet beton.

Fås i flere dimensioner, se s. 50 i MFT Fastgørelsesmidler-kataloget (scan koden nederst på siden)



C5







**HIKOKI Power Tools  
Danmark A/S**

Helgeshøj Allé 22  
2630 Tåstrup

**Tlf.** 75 14 32 00

**Mail** [order@hikoki-powertools.dk](mailto:order@hikoki-powertools.dk)

**[hikoki-powertools.dk](http://hikoki-powertools.dk)**

Læs Highlights digitalt på:  
[www.hikoki-powertool.dk](http://www.hikoki-powertool.dk)

Vi tager forbehold for trykfejl, pris-/ afgifts- og specifikationsændringer samt evt. udsolgte varer  
Priserne er kampagnepriser excl. moms.

**Teknik som forenklet siden 1948**